

Каталог 2025

www.fubag.ru





FUBAG ПОДТВЕРЖДАЕТ ЛИДЕРСТВО В ТЕХНОЛОГИЯХ

В 2024 году оборудование Fubag получило высшие награды двух престижных международных конкурсов.

Сварочный инвертор IN 200 SYN Digital удостоен золотой награды в конкурсе IDA в категории INDUSTRIAL / HEAVY EQUIPMENT, а также признан лучшим в категории INDUSTRIAL / Hand Tools & Equipment на конкурсе EPDA.

Бензиновый генератор BS 8500 XD ES DUPLEX получил сразу два почетных диплома в категориях INDUSTRIAL конкурсов IDA и EPDA.

Fubag

Каталог 2025

Новинки ассортимента 2025 4

О Компании 6

Сварочное оборудование

Инверторы MMA-сварки 12

Электроды для ручной дуговой сварки 17

Полуавтоматы инверторные 18

Горелки и расходные материалы для MIG-MAG сварки 26

Аппараты аргодуговые инверторные 32

Горелки и расходные материалы для TIG-сварки 36

Плазморезы 42

Горелки и расходные материалы для плазморезов 45

Аппараты контактной сварки 48

Аксессуары и расходные материалы для контактной сварки 51

Маски сварщика 52

Генераторы. Мотопомпы

Генераторы бензиновые 62

Генераторы бензиновые инверторные 70

Портативные электростанции 74

Генераторы дизельные 76

Генераторы бензиновые сварочные 80

Блоки автоматического ввода резерва для генераторов 84

Комплект для транспортировки. Набор из колес и ручек 84

Масла для бензиновых и дизельных двигателей 85

Мотопомпы 86

Компрессорное оборудование и пневмоинструмент

Безмасляные коаксиальные компрессоры 94

Масляные коаксиальные компрессоры 98

Наборы компрессорного оборудования 100

Автомобильные компрессоры 104

Ременные компрессоры 106

Мотокомпрессоры 114

Пневмоинструмент и аксессуары 116

Садовая техника

Газонокосилки бензиновые 148

Минирайдер 152

Триммеры бензиновые 154

Пилы цепные бензиновые 158

Аккумуляторная садовая техника 162

Мотобуры бензиновые 168

Пуско-зарядные устройства

Универсальные пуско-зарядные устройства 178

Пусковые устройства 180

Зарядные устройства 181

Техника для строительства и ремонта

Алмазные диски 182

Карта ассортимента 186

Новинки ассортимента.

2025

СВАРОЧНОЕ ОБОРУДОВАНИЕ

Серия IRMIG SYN LED

24



Новое поколение полуавтоматов серии IRMIG получило функцию сварки FLUX и дополнительные программы синергетики. Также теперь оснащены LED дисплеями.

Серия IRMIG

24



Популярные полуавтоматы IRMIG получили дополнительную световую индикацию скорости подачи проволоки и сварочного тока и функцию регулировки скорости подачи проволоки.

IRMIG 140 SYN FLUX

25



Сварочный полуавтомат для работы с порошковой проволокой. Две синергетических программы в режиме FLUX. Имеет также режимы MMA, TIG lift.

Серия TS

50



Аппараты контактной сварки серии TS для стягивания, вытягивания и правки стали. Работают в автоматическом режиме и не требуют ручной установки времени и тока сварки.

SG 2 ПВ

51



Подвесные клещи контактной точечной сварки для сварки изделий с самыми различными габаритами и формами. Нашли широкое применение в транспортном машиностроении, строительстве и ремонте.

Серия IN / 2 новые маски

58



Профессиональные сварочные маски для интенсивного использования при продолжительных сварочных работах как на малых, так и на максимальных токах для всех типов сварки.

ГЕНЕРАТОРЫ. МОТОПОМПЫ

TI 1200 / 2000 / 2300

72



Новое поколение инверторных генераторов TI получило новый дизайн и и еще более удобную панель управления. Генераторы также оснащены дополнительным разъемом USB-TypeA+C для зарядки электронных гаджетов.

DS 15000 DAC ES

78



Трехфазный дизельный генератор мощностью 15 кВт в шумозащитном кожухе. Оптимально подходит для электроснабжения производств, стройплощадок, объектов ЖКХ.

Серия PD / 2 модели

91



Мощные дизельные мотопомпы для интенсивной эксплуатации дополнили ассортимент мотопомп Fubag для перекачивания сильнозагрязненной воды.

КОМПРЕССОРНОЕ ОБОРУДОВАНИЕ

Серия OLS / 9 моделей

96



Безмасляные малошумные компрессоры, предназначенные для снабжения пневмоинструмента чистым, без примесей масла, воздухом.

OLS 180/10 CM1.2 SET 4.0
OLS 180/24 CM1.2 SET 4.1

102



Безмасляные малошумные компрессоры с набором пневмоинструментов.

Серия ROLL AIR / 3 модели

105



Компактные автомобильные компрессоры для быстрого накачивания шин. Работают от прикуривателя.

ПНЕВМОИНСТРУМЕНТ

Серия IWC / 4 модели

120



Мощные профессиональные гайковерты серии ERGONOMIC POWER в компактном и легком ударопрочном корпусе из композитных материалов.

Серия IWM / 9 моделей

120



Надежные и прочные гайковерты в металлическом корпусе с оптимальным соотношением мощности и веса.

SVM 125 SL

129



Угловая шлифовальная машина с функцией блокировки шпинделя. Имеет эргономичную боковую рукоятку с защитой от вибрации.

САДОВАЯ ТЕХНИКА

Газонокосилки с функцией вертикального хранения

150



Бензиновые газонокосилки Fubag теперь доступны в модификации с функцией вертикального хранения.

FPR 61 SMV ES

152



Садовый минирайдер Fubag для профессионального ухода за газоном на участках большой площади.

FPS 56 T

161



Мощная высокооборотистая пила для интенсивного использования. Комплектуется мощным двигателем 3,8 л.с., цепью и шиной 20".

Fubag.

Более 50 лет на рынке.

О Компании

Более 50 лет Fubag производит самое передовое оборудование для профессионального использования.

Созданная за эти годы технологическая и производственная база позволяет предлагать самую разнообразную продукцию для строительства, производства, автосервиса, коммунальных и ремонтных служб.

Сегодня Fubag – крупная международная компания, сохраняющая традиционное немецкое качество и приверженность инновациям.

Благодаря этому ассортимент Fubag по праву считается одним из востребованных в Европе и на других континентах.

Производство и ассортимент

Большой опыт производства в Германии принес Fubag заслуженное признание качеству и надежности его продукции.

В настоящее время Fubag производит свой ассортимент во многих странах мира, обеспечивая единые высокие стандарты качества. Специалисты Fubag создают новую продукцию с учетом возможностей самых современных технологий.

Fubag является обладателем многих патентов и ноу-хау.

Партнерами Fubag являются крупнейшие мировые производители агрегатов и комплектующих.

Стандарты качества

Оборудование Fubag производится в соответствии с международными стандартами и проходит многоуровневый контроль качества.

Профессиональное качество продукции Fubag подтверждается международными наградами и 2-х летним сроком сервисного обслуживания по гарантийным случаям.







FUBAG ВНОВЬ ПОДТВЕРЖДАЕТ ЛИДЕРСТВО В ТЕХНОЛОГИЯХ

В 2024 году оборудование Fubag получило высшие награды сразу в двух престижных международных конкурсах: IDA / International Design Awards / и EPDA / European Product Design Award.

В 2023 году Fubag предложил профессионалам две инновационные модели: цифровой сварочный инвертор IN 200 SYN Digital и бензиновый генератор BS 8500 XD ES DUPLEX. Модели сразу завоевали популярность среди пользователей и в конце года были выдвинуты для участия в международных конкурсах по промышленному дизайну.

В январе 2024 года на конкурсе International Design Awards /IDA/ сварочный инвертор IN 200 SYN Digital получил высшую, золотую, награду в категории INDUSTRIAL / HEAVY EQUIPMENT.

По заключению международного жюри, цифровой инвертор IN 200 SYN Digital – это «уникальное сочетание мощности, функциональности, эргономики и простоты управления».

Генератор BS 8500 XD ES DUPLEX, способный обеспечить высокую пусковую мощность, как в однофазном, так и в трехфазном режимах, получил почетный диплом в той же категории INDUSTRIAL / HEAVY EQUIPMENT.

В феврале 2024 года международный конкурс по промышленному дизайну European Product Design Award /EPDA/ также высоко оценил сварочный инвертор IN 200 SYN Digital, признав его лучшим в категории INDUSTRIAL/ Hand Tools & Equipment. Авторитетное жюри отметило «инновационный дизайн сварочного аппарата IN 200 SYN Digital, который представляет собой идеальный симбиоз эстетики и функциональности».

Генератор BS 8500 XD ES DUPLEX был отмечен как «современное решение в сфере электроснабжения» и награжден дипломом Конкурса в категории INDUSTRIAL.



** Международные Премии IDA и EPDA проводятся ежегодно и являются одними из самых авторитетных наград в области дизайна.*

В этом году в конкурсе приняли участие более 1600 компаний из 80 стран всего мира.

Победа в этих престижных конкурсах служит независимым подтверждением качества. Это неоспоримое конкурентное преимущество и признание продукта исключительным образцом международного уровня.

IN 200 SYN Digital



2023 WINNER
**EUROPEAN
PRODUCT
DESIGN
AWARD**



Диапазон сварочного тока: 20 - 200 А

Цветной LCD дисплей.

2 режима сварки – MMA и TIG lift.

Цифровое управление параметрами сварки.

Синергетическое управление в режиме MMA-сварки.

Регулируемые функции ARC FORCE и ANTI STICK.

Диаметр электродов min/max: 1,6 / 5,0 мм

Вес аппарата: 3,5 кг

Подробнее - на стр. 14

BS 8500 XD ES DUPLEX



2023 HONORABLE MENTION
**EUROPEAN
PRODUCT
DESIGN
AWARD**



Мак мощность, (LTP): 8,5 (18,0) / 8,5 (16,0) кВА

Работа в однофазном и трехфазном режимах без потери мощности.

Технология Duplex для запуска высоконагруженных потребителей.

Цифровой дисплей.

Электростартер.

Розетки: 230/16 А, 230/32 А, 400/32 А, клеммы для подключения мощных однофазных и трехфазных потребителей.

Подробнее - на стр. 67

Сварочное оборудование.

Выбор профессионала.

Сварочные инверторы серии IN PULSE CEL	14
Сварочные инверторы серии IN SYN DIGITAL	14
Сварочные инверторы серии IR	16
Электроды для ручной дуговой сварки	17
Инверторные сварочные полуавтоматы серии INMIG	20
Инверторные сварочные полуавтоматы серии XMIG	21
Инверторные сварочные полуавтоматы серии IRMIG SYN LED	24
Инверторные сварочные полуавтоматы серии IRMIG	25
Горелки серии FB и расходные материалы для MIG-MAG сварки	26
Сварочная проволока	30
Инверторные сварочные аргонодуговые аппараты серии INTIG	34
Инверторные сварочные аргонодуговые аппараты серии IRTIG	34
Горелки серии FB TIG и расходные материалы для TIG-сварки	36
Плазморезы серии PLASMA	44
Горелки серии FB P и расходные материалы для плазменных аппаратов	45
Аппараты контактной сварки серии TS	50
Аксессуары и расходные материалы для контактной сварки	51
Клещи подвесные с блоком управления серии SG	51
Маски сварщика IQ	54
Маски сварщика IR	56
Маски сварщика IN	58



**серия
IRMIG SYN LED** 24

Новое поколение полуавтоматов серии IRMIG SYN получило дополнительные программы синергетики и возможность ручной настройки параметров сварки. Оснащены LED дисплеями.



**серия
TS** 50

Аппараты для кузовного ремонта с широким набором функционала и инструмента. Возможность производства работ как по стали, так и по алюминию. Различные варианты по мощности и сетевому напряжению.

IQ 5-13C M2
см. стр. 54



Сварочные инверторы.

Серии
IN PULSE
IN SYN DIGITAL
IR

Профессиональный уровень сварки теперь доступен всем!

В программе MMA для сварки электродом представлены три линейки сварочных инверторов:

- + серия IN SYN DIGITAL – работают в режимах MMA и TIG Lift, имеют синергетическое управление, оснащены LED дисплеями;
- + серия IN PULSE – модели с параметрической кривой, работают в режимах MMA, MMA PULSE, TIG-Lift, сваривают целлюлозными электродами;
- + серия IR – надежные и простые в использовании аппараты с цифровыми дисплеями, обеспечивающие повышенную безопасность с функцией VRD.



**FUBAG
IN 200 SYN DIGITAL**

АППАРАТ MMA-СВАРКИ

ПОБЕДИТЕЛЬ КОНКУРСОВ
EPDA 2023 И IDA 2023

Преимущества и возможности



ВОЗМОЖНОСТИ РЕЖИМА MMA PULSE:

Все аппараты серии оснащены настраиваемым импульсным режимом сварки MMA Pulse с чередованием 2-х токов определенной частоты, что уменьшает текучесть металла. Это позволяет качественно сваривать вертикальные швы любыми типами электродов.



Сварка целлюлозными электродами

Сварка всех видов швов, в том числе вертикальных, благодаря работе с целлюлозными электродами.



Различные типы сварки

Возможность MMA и TIG сварки током до 220 А. Выбор нужного метода в зависимости от специфики работ.



Высокотехнологичные функции

Высокотехнологичные настраиваемые функции сварки обеспечивают простой поджиг и высокую стабильность дуги.



Цифровая индикация параметров

Микропроцессорное управление с цифровым дисплеем. Индикация параметров сварки в реальном времени.



Параметрическая кривая

Удобная параметрическая кривая на панели управления, позволяющая быстро настраивать сварочные параметры.



Коррекция входного напряжения

Функция коррекции входного напряжения PFC снижает потребление тока из сети и позволяет работать на MAX токе от бытовой розетки.

Максимальные
возможности
ручной дуговой
сварки.

IN PULSE 220 CEL



Самый мощный в серии однофазный инвертор, позволяющий работать с электродами диаметром до 5 мм.

Работает в режимах ручной дуговой сварки MMA и сварки TIG Lift, а также имеет настраиваемый импульсный режим сварки MMA Pulse с чередованием 2-х токов определенной частоты.

Отлично справляется со строительными, монтажными и ремонтными работами различной степени сложности, в любых положениях, в труднодоступных местах или на высоте.



Микропроцессорное управление и сенсорная клавиатура

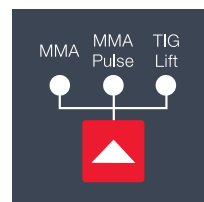

Сварка в режимах MMA / TIG Lift / MMA Pulse



Универсальный разъем DX 35/50 для подключения сварочных кабелей



Регулируемый ремень для переноски

IN 200 SYN DIGITAL



Профессиональный сварочный инвертор работает в двух режимах – MMA и TIG – и уверенно справляется с задачами различной степени сложности.

Синергетическое управление упрощает настройку режимов сварки.

Максимальный ток 200 ампер позволяет использовать электроды диаметром до 5 мм.

- + Режимы MMA и TIG lift сварки в одном аппарате.
- + Синергетическое управление обеспечивает подбор оптимальных параметров сварки.
- + LCD дисплей позволяет моментально настроить и контролировать параметры сварочного процесса.
- + Регулируемые функции ArcForce и HotStart, отключаемая функция VRD.



Комплект

- + Кабель заземления, медь, 3 м.
- + Кабель с электрододержателем, медь, 3 м.

Опции

- + Горелка TIG 26, 4 м, (арт. 68 314).



IN PULSE 220 CEL



Универсальный сварочный инвертор для ручной дуговой и аргодуговой сварки методом TIG Lift. Отлично справляется с работами в труднодоступных местах или на высоте.

Стабильно работает в диапазоне напряжения 110-230 В.

Как и все инверторы серии IN PULSE, работает в импульсном режиме сварки MMA. За счет профессиональной панели управления удобен и прост в настройках и контроле сварочного процесса.

- + Импульсный режим сварки MMA Pulse.
- + Функция TIG LIFT.
- + Регулируемые функции Arcforce и Antistick.
- + Сварка ответственных швов, в том числе вертикальных.
- + Цифровой дисплей.
- + Разъем для подключения пульта дистанционного управления (на задней панели).
- + Возможность работы от мобильного генератора.



Комплект

- + Кабель заземления, медь, 3 м.
- + Кабель с электрододержателем, медь, 3 м.

Опции

- + Горелка TIG 26, 4 м, (арт. 68 314).

Полный модельный ряд серий IN PULSE / IN SYN DIGITAL

модель	артикул	технические характеристики					
		Напряжение питания, В	Класс защиты	Потребляемая мощность, кВт	Напряжение холостого хода в режиме MMA, В	Диапазон сварочного тока, А	
						MMA	TIG
IN PULSE 160 CEL	31798	230	IP 21 S	5,4	84	10–160	10–160
IN PULSE 180 CEL	31799	230	IP 21 S	6,2	88	10–180	10–180
IN PULSE 220 CEL	31800	230	IP 21 S	8,0	90	10–220	10–220
IN PULSE 300T CEL	41115	400	IP 21 S	7,6	74	10–300	10–300
IN 160 SYN DIGITAL	41392	230	IP 21 S	7,2	65	20–160	15–160
IN 180 SYN DIGITAL	41387	230	IP 21 S	8,4	65	20–180	15–180
IN 200 SYN DIGITAL	41388	230	IP 21 S	9,8	65	20–200	15–200

IN PULSE 300T CEL



Самый мощный в серии промышленный трехфазный инвертор, сочетающий высокий максимальный сварочный ток в 300 А, отличный функционал и прекрасные сварочные характеристики. Адаптирован для работы с пультом управления (разъем для подключения пульта дистанционного управления вынесен на переднюю панель аппарата).

- + Импульсный режим сварки MMA Pulse.
- + Функция TIG LIFT.
- + Регулируемые функции Arcforce и Antistick.
- + Сварка ответственных швов.
- + Цифровой дисплей.
- + Разъем для подключения пульта дистанционного управления (на передней панели).



Комплект

- + Кабель заземления, медь, 3 м.
- + Кабель с электрододержателем, медь, 3 м.

Опции

- + Горелка TIG 26, 4 м, (арт. 68 314).

Функционал панели управления

IN PULSE 160 CEL / 180 CEL / 220 CEL / 300T CEL

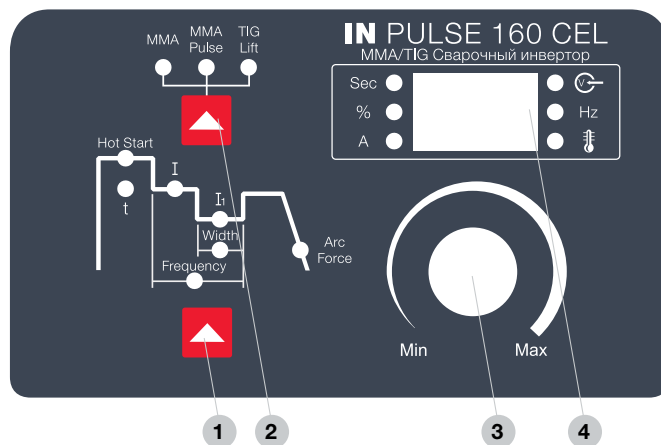

- 1 Выбор параметра на параметрической кривой.
- 2 Выбор типа сварки.
- 3 Основной регулятор.
- 4 Цифровой информационный дисплей со светодиодной индикацией настраиваемого параметра.

Настраиваемые параметры на параметрической кривой

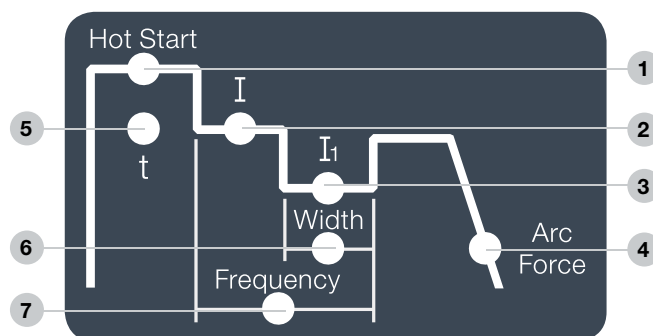

- 1 HotStart, ток: 50 – 200%.
- 2 Основной ток I: 10 – 300 А.
- 3 Ток импульса I1: 10 – 300 А.
- 4 ArcForce: 0 – 100%.
- 5 HotStart, время: 0,5 – 2,0 сек.
- 6 Частота импульса: 0,5 – 100 Гц.
- 7 Ширина импульса: 5 – 95%.

ПВ при t = 40 °C			Диаметр электрода, мм	Габаритные размеры кейса (Д × Ш × В), мм	Вес аппарата, кг	комплектация	
% / max	60% / A	100% / A				Медный кабель заземления с зажимом, м	Медный кабель с электрододержателем, м
35	120	95	1,6–4,0	365 x 130 x 210	5,45	3,0	3,0
30	130	100	1,6–4,0	365 x 130 x 210	5,5	3,0	3,0
30	156	121	1,6–5,0	367 x 135 x 215	5,8	3,0	3,0
60	300	232	1,6–6,0	503 x 235 x 365	20,75	3,0	3,0
35	-	140	1,6–4,0	270 x 120 x 175	3,5	3,0	3,0
30	-	150	1,6–5,0	270 x 120 x 175	3,5	3,0	3,0
25	-	170	1,6–5,0	270 x 120 x 175	3,5	3,0	3,0

IR 160



Правильный выбор, когда нужен аппарат для дома или периодических работ на стройке, не связанных со сваркой массивных металлоконструкций.

- + Высокотехнологичные функции Arc Force, Hot Start и Anti Stick.
- + Улучшенная система охлаждения.
- + Цифровой дисплей.



Комплект

- + Кабель заземления, 1,2 м.
- + Кабель с электрододержателем, 1,8 м.

IR 200



Очень популярный интуитивно понятный в управлении сварочный инвертор. Легко справляется с работой как в домашних условиях, так и на стройке.

- + Высокотехнологичные функции Arc Force, Hot Start и Anti Stick.
- + Улучшенная система охлаждения.
- + Цифровой дисплей.



Комплект

- + Кабель заземления, 1,2 м.
- + Кабель с электрододержателем, 1,8 м.

IR 220 VRD



Еще больше возможностей для продолжительной сварки с током до 220 А! Простой и надежный IR 220 с отключаемой функцией VRD незаменим для продолжительных сварочных работ в местах с повышенной опасностью поражения электрическим током.

- + Высокотехнологичные функции Arc Force, Hot Start и Anti Stick.
- + Отключаемая функция VRD (пониженное напряжение холостого хода).
- + Улучшенная система охлаждения.
- + Цифровой дисплей.



Комплект

- + Кабель заземления, 1,2 м (25 мм²).
- + Кабель с электрододержателем, 1,8 м (25 мм²).

Полный модельный ряд серий IR

модель	артикул	технические характеристики		
		Напряжение питания, В	Потребляемая мощность, кВт	Напряжение холостого хода, В
IR 160	41326	230	6,1	74
IR 180	41775	230	6,4	74
IR 200	41776	230	8,1	74
IR 200 VRD	41328	230	8,7	13 / 74
IR 220	41331	230	8,1	74
IR 220 VRD	41330	230	8,7	13 / 74
IR 250 T	41117	400	9,5	68
IR 300 T	41118	400	12,1	66

IR 300 T



Самый мощный в серии IR трёхфазный сварочный инвертор с максимальным током 300 А. Обеспечивает идеальную сварку электродами диаметром до 6 мм. В аппарате реализована ручная регулировка силы дуги. Может подключаться к пульту дистанционного управления.

- + Высокотехнологичные функции, Hot Start, Anti Stick, Arc Force (регулируемая).
- + Отключаемая функция VRD (пониженное напряжение холостого хода).
- + Улучшенная система охлаждения.
- + Цифровой дисплей.
- + Разъем для подключения пульта дистанционного управления (на передней панели).



Комплект

- + Кабель заземления, 1,2 м (35 мм²).
- + Кабель с электрододержателем, 1,8 м (медь, 35 мм²).

Электроды

FB 3 / с рутиловым покрытием



артикул	ø, мм	Вес, кг
38858	2,5	0,9
38859 / 38870	3,0	0,9 / 5,0
38860 / 38871	4,0	0,9 / 5,0

FB 46 / с рутилово-целлюлозным покрытием



артикул	ø, мм	Вес, кг
38855	2,5	0,9
38856 / 38868	3,0	0,9 / 5,0
38857 / 38869	4,0	0,9 / 5,0

FB 13/55 / с основным покрытием



артикул	ø, мм	Вес, кг
38881	3,0	0,9
38882	4,0	0,9

FB UniKit / Универсальный набор



артикул	ø, мм	Вес, кг
38883	3,0	0,9

В состав входят электроды:

- + Серии FB 46 (с рутилово-целлюлозным покрытием).
- + Серии FB INOX для нержавеющей стали (3 электрода).
- + Серии FB Cast для чугуна (3 электрода).

Диапазон сварочного тока, А	ПВ при t = 40 °С, % / max	Диаметр электрода, мм	Габаритные размеры аппарата (Д x Ш x В), мм	Вес аппарата, кг
10 – 160	40	1,6 – 4,0	260 x 120 x 185	4,7
10 – 180	40	1,6 – 4,0	260 x 120 x 185	4,9
10 – 200	40	1,6 – 5,0	260 x 120 x 185	5,1
10 – 200	40	1,6 – 5,0	260 x 120 x 185	5,1
10 – 220	40	1,6 – 5,0	260 x 120 x 185	5,1
10 – 220	40	1,6 – 5,0	260 x 120 x 185	5,1
25 – 250	50	1,6 – 6,0	449 x 190 x 322	13,2
25 – 300	40	1,6 – 6,0	449 x 190 x 322	13,2

Инверторные сварочные полуавтоматы.

Серии
XMIG
INMIG

Новые возможности сварки.

Полуавтоматы Fubag разработаны для интенсивной продолжительной работы. Fubag предлагает аппараты с синергетической настройкой, предустановленными сварочными программами, инновационными сварочными процессами, возможностью работать несколькими видами сварки, а также в импульсном режиме. Модели с маркировкой LCD имеют многофункциональные цветные дисплеи.

Пользователь может выбрать как компактные полуавтоматы, так и аппараты с выносным подающим механизмом. Аппараты серии работают с горелками воздушного и жидкостного охлаждения. При подключении водоохлаждаемых промышленных горелок полуавтоматы INMIG работают в интенсивном режиме эксплуатации на максимальных токах.

Преимущества и возможности

- | | | |
|--|--|--|
|  Индикация питания и термозащиты
Безопасная эксплуатация аппарата за счет встроенной функции термозащиты с индикацией перегрева. |  Электронная регулировка индуктивности
Функция регулировки индуктивности обеспечивает стабильность дуги и сварочного процесса. |  Выбор режимов работы
Возможность выбора между 2-х и 4-х тактным режимами работы горелки уменьшает нагрузку на руку сварщика. |
|  4-х роликовый механизм
4х-роликовый подающий механизм обеспечивает плавную подачу проволоки. |  Выносной подающий механизм
Выносной подающий механизм Drive INMIG позволяет работать на удалении от аппарата. |  Цифровая индикация параметров
Позволяет контролировать и своевременно корректировать параметры сварки. |
|  Евроразъем
Универсальное, быстрое и безопасное подключение сварочных горелок. |  Удобная транспортировка
Колеса и ручка для удобной переноски позволяют легко перемещать подающий механизм по рабочей площадке. |  Режим импульсной сварки
Упрощенный режим импульсной сварки (для INMIG 500 T DW SYN). |

Мобильная
MIG-MAG сварка.

INMIG 500 T DW SYN



Промышленный трехфазный инверторный полуавтомат с максимальным током сварки 500 А.

Имеет функцию упрощенной импульсной сварки EASY PULSE.

Может оснащаться модулем охлаждения и горелкой с жидкостным охлаждением, а также универсальным шланг-пакетом.

Выносной механизм подачи проволоки DRIVE INMIG DW SYN обеспечивает возможность работы на удалении от аппарата. Цифровой дисплей на подающем механизме позволяет точно установить необходимые параметры сварки.



Разъем из термостойкого пластика



Шланг-пакет (5 м) в комплекте с аппаратом



Удобная ручка с антискользящей накладкой

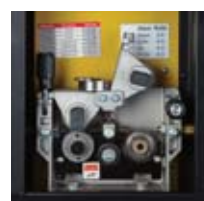

Drive INMIG 4x-роликовый подающий механизм

INMIG 200 SYN LCD



Универсальный сварочный аппарат с микропроцессорным управлением. Оснащен многофункциональным цветным LCD-дисплеем, позволяющим контролировать сварочные параметры. Имеет возможность работы различными видами сварки.

- + Три вида сварки (MIG-MAG, MMA, TIG).
- + Синергетическое управление в режиме MIG-MAG.
- + Функция зажигания Tig-Lift в режиме TIG.
- + Функция VRD.



Комплект

- + FB 250 3m (арт. 38446).
- + Кабель заземления, медь, 25 мм² x 3 м.
- + Газовый шланг, 3 м.
- + Ролик 0,8-1,0 мм (арт. 31523).

Опция

- + FB 250 4m (арт. 38444).
- + FB 250 5m (арт. 38445).
- + Горелка FB TIG 17 4m (арт. 38455).
- + Ролик 0,6-0,8 мм (арт. 31522).
- + Ролик 1,0-1,2 мм (арт. 31524).

INMIG 300T W SYN PULSE



Универсальный трехфазный полуавтомат с максимальным током 300 Ампер для MIG-MAG, MMA и TIG LIFT DC сварки. Работает в двойном импульсном режиме. Имеет синергетическое управление в режиме MIG-MAG.

- + Три вида сварки (MIG-MAG, MMA, TIG).
- + Импульсный режим для MIG-MAG.
- + 13 стандартных и 15 импульсных заранее предустановленных синергетических программ для разных типов проволоки.
- + 100 ячеек памяти для запоминания сварочных режимов.
- + Четырехроликовый полноприводный подающий механизм.
- + 2 независимых газовых клапана: отдельно для MIG-MAG и TIG LIFT DC сварки.
- + Возможность подключения полноценной TIG горелки с кнопкой.



Комплект

- + FB 400 3m (арт. 38449).
- + Кабель заземления, медь, 35 мм² x 3 м.
- + Газовый шланг, 3 м.
- + Ролик 0,8-1,0 мм (арт.41106).

Опция

- + FB 400 4m (арт. 38450) / FB 400 5m (арт. 38451).
- + FB 500 3m (арт. 38452).
- + FB 500 4m (арт. 38453).
- + FB 500 5m (арт. 38454).
- + FB TIG 17 4m (арт. 38455).
- + Блок жидкостного охлаждения Cool 70 (арт. 31409).
- + Ролик сталь 1,0-1,2 мм (арт. 41107).
- + Ролик порошковая проволока 1,0-1,2 мм (арт. 41111).

Полный модельный ряд серии INMIG

модель	артикул	технические характеристики					
		Напряжение питания, В	Потребляемая мощность, кВт	Напряжение холостого хода, В	Диапазон сварочного тока, А		
					MIG-MAG	MMA	TIG
INMIG 200 SYN LCD	31590.1	230	7,3	67,0	25 - 200	10 - 200	10 - 200
INMIG 250 T	31436.1	400	8,7	56,0	50 - 250	10 - 250	–
INMIG 300T W SYN PULSE	31593.1	400	16,0	40,0	20 - 300	10 - 300	10 - 300
INMIG 315 T	31437.1	400	10,0	53,0	50 - 315	10 - 315	–
INMIG 315 T SYN LCD	31591.1	400	8,8	70,0	25 - 315	10 - 315	10 - 315
INMIG 350 T DG	31438.1	400	15,3	67,0	50 - 350	10 - 350	–
INMIG 400 T DG	31440.1	400	22,3	65,0	50 - 400	10 - 400	–
INMIG 350 T DW SYN	41591	400	17,3	83,0	20 - 350	10 - 350	10 - 350
INMIG 350 T DW SYN PULSE	41592	400	17,6	83,0	20 - 350	10 - 350	10 - 350
INMIG 500 T DW SYN	31406.1	400	26,0	63,0	40 - 500	10 - 500	10 - 500
INMIG 500 T DW SYN PULSE	31443.1	400	26,0	70,0	20 - 500	10 - 500	10 - 500
XMIG 500 T DW PULSE LCD	31399.1	400	26,0	110,0	20 - 500	10 - 500	10 - 500

INMIG 500 T DW SYN



Надежный трехфазный полуавтомат с выносным механизмом подачи проволоки DRIVE INMIG, который обеспечивает возможность работы на удалении от аппарата. Цифровой дисплей позволяет точно установить необходимые параметры сварки.

- + Три вида сварки в одном аппарате: MIG-MAG / TIG Lift / MMA.
- + EASY PULSE – функция упрощенной импульсной сварки.
- + 22 синергетических программы.
- + Использование с катушкой Ø 300 мм.
- + 2-х и 4-х тактный режим работы горелки.
- + Система термозащиты с индикацией.



Комплект

- + FB 500 3m (арт. 38032).
- + Кабель заземления, медь, 70 мм² x 4 м.
- + Шланг-пакет 5 м (арт. 31408).
- + Блок жидкостного охлаждения Cool 70 (арт. 31409).
- + Тележка (арт. 41593).

Опция

- + FB 500 4m (арт. 38453) / FB 500 5m (арт. 38454).
- + FB TIG 17 4m (арт. 38455).
- + Блок жидкостного охлаждения Cool 70 (арт. 31409).
- + Ролик сталь 1,0-1,2 мм (арт. 41107).
- + Ролик порошковая проволока 1,0-1,2 мм (арт. 41111).

XMIG 500 T DW PULSE LCD

Промышленный импульсный инверторный полуавтомат с максимальным током сварки 500 А. Наличие специальных сварочных процессов и импульсного режима повышают качество и производительность сварки при решении технологически сложных задач. LCD панели на источнике и механизме подачи повышают оперативность доступа при настройке.

- + Три вида сварки в одном аппарате: MIG-MAG / TIG Lift / MMA.
- + 23 предустановленные программы в режиме MIG PULSE.
- + 20 синергетических программ в режиме MIG-MAG.
- + 2 сварочных процесса: Heat Control и Root Control.
- + Dual Pulse режим двойного импульса (чередование 2-х токов).
- + 10 ячеек памяти для настройки индивидуальных программ сварки.
- + 2-х и 4-х тактный, специальный и точечный режим работы горелки.
- + Автономное использование источника питания в режиме TIG и MMA.



Комплект

- + Механизм подачи DRIVE XMIG 500 T DW PULSE LCD (арт. 31400).
- + Модуль охлаждения Cool XMIG (арт. 31791).
- + Тележка (арт. 41593).
- + Сварочная горелка FB 550 W 3m (арт. 31652).
- + Шланг пакет 5 м (арт. 31408).
- + Ролики 1,0-1,2 мм (арт. 41107).
- + Кабель заземления 95 мм² 4 м, медь, со струбциной.

Сварочный ток, А при t = 40 °C при ПВ 60 %	Сварочный ток, А при ПВ 100 %	Ø сварочной проволоки, мм	Ø катушки, мм / вес, кг	Габаритные размеры (Д x Ш x В), мм	Вес аппарата, кг
165	130	0,8 – 1,0	200 / 5	565 x 220 x 340	19,0
250	200	0,8 – 1,2	300 / 15	640 x 240 x 370	25,0
300	190	0,8 – 1,2	300 / 15	670 x 250 x 410	28,6
315	200	0,8 – 1,6	300 / 15	640 x 240 x 370	26,0
315	200	0,8 – 1,6	300 / 15	670 x 245 x 420	26,0
350	275	0,8 – 1,2	300 / 15	520 x 250 x 380	22,0
400	310	0,8 – 1,2	300 / 15	520 x 250 x 380	23,0
350	270	0,8 – 1,6	300 / 15	615 x 245 x 385	23,0
350	270	0,8 – 1,6	300 / 15	615 x 245 x 385	23,0
500	400	0,8 – 1,6	300 / 15	615 x 245 x 385	32,0
500	400	0,8 – 1,6	300 / 15	615 x 240 x 450	32,0
408	316	0,8 – 1,6	300 / 15	615 x 245 x 385	32,5

Инверторные сварочные полуавтоматы.

Серия
IRMIG

Сварка в любых условиях.

Серия IRMIG – популярные массовые полуавтоматы на 230 В в самом востребованном диапазоне сварочного тока – 20-220 А.

IRMIG – полуавтоматы с ручной настройкой параметров и током сварки 26-200 А. Работают в режимах MIG-MAG и MMA. IRMIG SYN LED – новое поколение полуавтоматов с LED дисплеем, синергетическим управлением (до 11 предустановленных программ) и возможностью ручной настройки. Работают в режимах MIG-MAG, FLUX, MMA и TIG сварки. Модель с импульсной сваркой в режиме MIG-MAG предназначена для сварки алюминия. Аппараты оснащены яркими, хорошо читаемыми LED дисплеями с индикацией сварочного тока, напряжения и коррекции напряжения.

NEW IRMIG 140 SYN LED

NEW IRMIG 160 SYN LED

NEW IRMIG 180 SYN LED

NEW IRMIG 200 SYN LED

NEW IRMIG PULSE 200 SYN LED

NEW IRMIG 140 SYN FLUX

Преимущества и возможности



Универсальный держатель катушки проволоки

Универсальный держатель катушки с быстрой перестройкой под диаметры катушек 100 и 200 мм.



Различные типы сварки

Возможность MIG-MAG, MMA, TIG и FLUX сварки током до 200 А. Выбор нужного метода в зависимости от специфики работ.



Механизм подачи проволоки из металла

Полностью металлический механизм подачи проволоки с подсветкой.



Евроразъем

Универсальное, быстрое и безопасное подключение сварочных горелок.



Выбор режимов работы горелки

2T, 4T, SPOT режимы в зависимости от длины свариваемых деталей.



Небольшой вес и мобильность

Компактность и небольшой вес обеспечивают высокую мобильность оборудования и расширяют возможности его применения.

Лучшее качество
сварного шва.

IRMIG 200 SYN LED



**Самый мощный компактный
однофазный аппарат в линейке IRMIG.**

**Работает 4-мя видами сварки:
MIG-MAG, MMA, TIG LIFT DC, FLUX,
11 синергетических программ
и возможность ручной настройки.**

Обеспечивает отличное соединение
всех видов сталей с минимальным
разбрызгиванием металла. Одинаково
успешно может использоваться и для сварки
тонких листов, и для сварки массивных
заготовок в несколько проходов.

Работает с разными типами и диаметрами
проволоки.



**Яркий
LED дисплей,
интуитивное
управление**

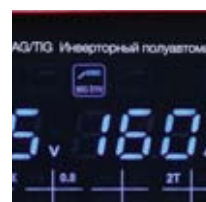

**4 вида сварки:
MIG-MAG, MMA,
TIG LIFT DC,
FLUX**



**Механизм подачи
выполнен
из металла**

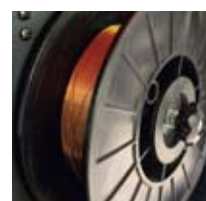

**Механизм подачи
адаптирован
под катушки
1/ 5 кг**

IRMIG PULSE 200 SYN LED

NEW



Компактный однофазный полуавтомат с возможностью импульсной сварки. Имеет удобный и интуитивно понятный интерфейс выбора программ и режимов сварки. Оснащен LED дисплеем. Аппарат имеет 13 предустановленных синергетических программ, в том числе 2 – для работы в импульсном режиме для сварки алюминия.

- + 4 метода сварки – MMA, MIG-MAG, TIG lift, FLUX.
- + Импульсный режим сварки алюминия AlMg и AlSi.
- + 13 синергетических программ.
- + Ручная и синергетическая настройка.
- + Бестоковая заправка проволоки и продувки газом с панели управления.
- + Быстрая смена полярности на передней панели.
- + Широкий диапазон регулировки индуктивности.
- + Регулировка мягкого старта.
- + Выбор значений пред- и пост- продувки газом.
- + 2T, 4T и SPOT режим работы горелки.
- + Подсветка отсека подающего механизма.
- + Металлический корпус аппарата и механизма подачи проволоки.
- + Универсальный держатель катушки с быстрой перестройкой под D100 и D200.



Комплект

- + Горелка 250 А.
- + Кабель заземления, 25 мм² x 3 м.
- + Кабель с электрододержателем 1.6 м.
- + Газовый шланг, 3 м.

Опция

- + FB 250 3m (арт. 38443).
- + FB 250 4m (арт. 38444).
- + FB 250 5m (арт. 38445).
- + Горелка TIG (арт. 68 313).
- + Ролик 0,6-0,8 мм (арт. 31 515).
- + Ролик 0,8-1,0 мм (арт. 31 516).

IRMIG 200 SYN LED

NEW



Высокопроизводительный полуавтомат, обеспечивает отличное соединение всех видов сталей с минимальным разбрызгиванием металла. Работает в режимах MIG-MAG, MMA, TIG LIFT, FLUX. Имеет 8 встроженных синергетических программ. Оснащен ярким, хорошо читаемым LED дисплеем с индикацией сварочного тока, напряжения и коррекции напряжения.

- + 4 метода сварки – MMA, MIG-MAG, TIG lift, FLUX.
- + Ручная и синергетическая настройка.
- + 11 синергетических программ.
- + Бестоковая заправка проволоки и продувки газом с панели управления.
- + Быстрая смена полярности на передней панели.
- + Широкий диапазон регулировки индуктивности.
- + Регулировка мягкого старта.
- + Выбор значений пред- и пост- продувки газом.
- + 2T, 4T и SPOT режим работы горелки.
- + Подсветка отсека подающего механизма.
- + Металлический корпус аппарата и механизма подачи проволоки.
- + Универсальный держатель катушки с быстрой перестройкой под D100 и D200.



Комплект

- + Горелка 250 А.
- + Кабель заземления, 25 мм² x 3 м.
- + Кабель с электрододержателем 1.6 м.
- + Газовый шланг, 3 м.

Опция

- + FB 250 3m (арт. 38443).
- + FB 250 4m (арт. 38444).
- + FB 250 5m (арт. 38445).
- + Горелка TIG (арт. 68 313).
- + Ролик 0,6-0,8 мм (арт. 31 515).
- + Ролик 0,8-1,0 мм (арт. 31 516).

Полный модельный ряд серии IRMIG

модель	артикул	технические характеристики					
		Напряжение питания, В	Потребляемая мощность, кВт	Напряжение холостого хода, В	Диапазон сварочного тока, А		
					MIG-MAG	MMA	TIG
IRMIG 140 SYN FLUX	46465	230	6,1	65	25 - 140	25 - 140	20 - 140
IRMIG 160	41389	230	6.4	60	25 - 160	33 - 140	–
IRMIG 180	41390	230	7.1	60	25 - 180	35 - 160	–
IRMIG 200	41391	230	8.0	60	25 - 200	40 - 180	–
IRMIG 140 SYN LED	646401	230	5.4	60	30 - 140	25 - 120	15 - 140
IRMIG 160 SYN LED	646402	230	6.4	60	30 - 160	25 - 140	15 - 160
IRMIG 180 SYN LED	646403	230	7.5	60	30 - 180	25 - 160	15 - 180
IRMIG 200 SYN LED	646404	230	8.7	60	30 - 200	25 - 180	15 - 200
IRMIG PULSE 200 SYN LED	646405	230	8.7	60	30 - 200	25 - 200	15 - 200

IRMIG 200 NEW



Сварочный полуавтомат с ручной настройкой сварочных параметров. Позволяет проводить сварку в режимах MIG-MAG и MMA. Отличный выбор при проведении сварочных работ на производстве и на стройке.

- + 2 метода сварки MMA и MIG-MAG.
- + Цифровой дисплей.
- + Ручка регулировки индуктивности.
- + Быстрая смена полярности на передней панели.
- + Резьбовое соединение газового шланга.
- + Металлический корпус аппарата и механизма подачи проволоки.
- + Кнопка бесточковой заправки проволоки.
- + Тормозной механизм с удобной резьбовой пластиковой гайкой.
- + Простой и быстрый переход с катушки 5 кг на катушку 1 кг.



Комплект

- + Горелка 250 А.
- + Кабель заземления, 25 мм² x 3 м.
- + Кабель с электрододержателем 1.6 м.
- + Газовый шланг, 3 м.

Опция

- + FB 250 3m (арт. 38443).
- + FB 250 4m (арт. 38444).
- + FB 250 5m (арт. 38445).
- + Ролик 0,6-0,8 мм (арт. 31 515).
- + Ролик 0,8-1,0 мм (арт. 31 516).

IRMIG 140 SYN FLUX NEW



Компактный аппарат для сварки флюсовой проволокой без газа, MMA и TIG lift. Надежный металлический корпус. Легкий (5,6 кг) и удобный в использовании. Не требует защитного газа. Применяется для сварки стали небольших толщин на открытом воздухе и в помещениях. Механизм подачи рассчитан на катушку D100 1 кг с диаметром проволоки 0,8-0,9 мм.

- + 3 метода сварки (FLUX, MMA, TIG lift).
- + 2 программы синергетики в режиме FLUX.
- + Система принудительного охлаждения.
- + Возможность коррекции напряжения.
- + Цифровой дисплей.
- + Встроенная термозащита с индикацией.
- + Евроразъем.



Комплект

- + Горелка 150 А.
- + Кабель заземления, 16 мм² x 1,2 м.
- + Кабель с электрододержателем 1.6 м.

Опция

- + Ролик 0,6-0,8 мм (арт. 46 484).

						комплектация
ПВ, %	Ø сварочной проволоки, мм	Ø катушки, мм / вес, кг	Габаритные размеры (Д x Ш x В), мм	Вес аппарата, кг	Сварочная горелка в комплекте	
25	0,8 – 0,9	100 / 1,0	320 x 180 x 225	5,6	горелка 150 А, 1,8м	
25	0,6 – 0,8	100 / 1,0 200 / 5,0	450 x 200 x 350	8,7	горелка 150 А, 3м	
25	0,8 – 1,0	100 / 1,0 200 / 5,0	450 x 200 x 350	8,8	горелка 250 А, 3м	
25	0,8 – 1,0	100 / 1,0 200 / 5,0	450 x 200 x 350	9,0	горелка 250 А, 3м	
30	0,6 – 0,8	100 / 1,0 200 / 5,0	450 x 200 x 350	8,7	горелка 150 А, 3м	
25	0,6 – 0,8	100 / 1,0 200 / 5,0	450 x 200 x 350	8,8	горелка 150 А, 3м	
20	0,8 – 1,0	100 / 1,0 200 / 5,0	450 x 200 x 350	8,8	горелка 250 А, 3м	
15	0,8 – 1,0	100 / 1,0 200 / 5,0	450 x 200 x 350	9,1	горелка 250 А, 3м	
15	0,8 – 1,0	100 / 1,0 200 / 5,0	450 x 200 x 350	8,7	горелка 250 А, 3м	

Горелки для MIG-MAG.

Серия
FB

Сварочные горелки FUBAG – выбор каждого профессионала!

Качество сварки зависит от качества и срока службы сварочных горелок и расходных элементов не меньше, чем от используемого оборудования.

Чем выше качество аксессуаров, тем меньше перерывов делает сварщик для замены расходных элементов, тем выше производительность сварки и качество сварных соединений.

Fubag предлагает профессиональные сварочные горелки и расходные материалы для MIG-MAG и TIG сварки, а также плазменной резки.

Горелки Fubag изготовлены с использованием современных технологий и соответствуют европейским требованиям по безопасности (EN 60974-2), а также самым жестким критериям по содержанию вредных веществ (RoHS).

Сварочные горелки и расходные материалы Fubag совместимы с любым сварочным оборудованием и горелками, в том числе: с Telwin, Blueweld, Abicor Bitzel, TBI, Ttafimet и многим другими.

Это позволяет использовать сварочные горелки не только с оборудованием Fubag, но и комплектовать ими любое оборудование, которое уже установлено на производстве.

Сварочные горелки и расходные материалы Fubag совместимы со сварочным оборудованием и горелками любого производителя.

Сварочные горелки серии FB отлично зарекомендовали себя среди профессиональных сварщиков. Горелки выдерживают высокие нагрузки при любых сварочных задачах, удобны и долговечны в применении, гарантируют превосходный результат.

- + Применение новых высокотехнологичных износостойких материалов делают горелки легкими и максимально эргономичными.
- + Все быстроизнашивающиеся элементы горелок легко заменяются, что гарантирует длительную эксплуатацию.



Безупречная точность операций

Оптимальное расположение и конструкция кнопки пуска гарантируют быстрое реагирование на команды и точность операций.



Комфортная работа сварщика

Эргономичная, изогнутая с учетом анатомии ладони сварщика форма ручки обеспечивает дополнительное удобство при работе с горелкой. Рукоятка надежно фиксируется за счет прорезиненных вставок.



Отличное управление процессом сварки

Наличие гибкого стыковочного элемента между корпусом и кабелем обеспечивают дополнительную подвижность и уменьшают деформацию запястья сварщика. Стыковочный элемент выполнен из эластичного формованного полимера.



Безопасное и качественное подключение

Наличие евроразъема обеспечивает качественное подключение к аппарату. А также делает использование горелок Fubag универсальным, позволяя применять их со сварочными полуавтоматами различных производителей.

Полный модельный ряд MIG-MAG горелок Fubag

модель	технические характеристики		
3m / 4m / 5m	Охлаждение	Сварочный ток при ПВ 60% в CO₂, А	Ø проволоки, мм
FB 150	воздушное	180	0,6–1,0
FB 250	воздушное	230	0,8–1,2
FB 360	воздушное	320	0,8–1,2
FB 400	воздушное	400	1,0–1,6
FB 500	жидкостное	500 (ПВ 60%)	1,0–1,6
FB 550W	жидкостное	550 (ПВ 100%)	1,0–1,6
FB 600W	жидкостное	600 (ПВ 100%)	1,0–1,6

FB 150

Горелка для MIG-MAG-сварки с воздушным охлаждением
Подходят для аппаратов Fubag IRMIG: 140,160; IRMIG SYN LED: 140,160.



Газовое сопло

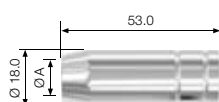

артикул	Ø А, мм
FB150.N.16.0	16,0
FB150.N.12.0*	12,0
FB150.N.10.5	10,5

Контактные наконечники



артикул	Ø, М6х25 мм ECU
FB.CTM6.25-06	0,6
FB.CTM6.25-08*	0,8
FB.CTM6.25-09	0,9
FB.CTM6.25-10	1,0
FB.CTM6.25-12	1,2

Диффузор

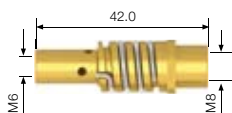

артикул	
FB150.DL*	FB 150 (латунь)

Пружина сопла



артикул	
FB150.SN*	FB 150

Направляющие каналы



артикул	длина, м	Ø, мм	материал	цвет
FB.SLB-30**	3,4	0,6–0,9	сталь	синий
FB.SLB-40 **	4,4	0,6–0,9	сталь	синий
FB.SLB-50 **	5,4	0,6–0,9	сталь	синий

* Входит в стандартную комплектацию.

** Входит в стандартную комплектацию (в зависимости от длины горелки).

модель FB 150	3 м	4 м	5 м
Артикул	38440	38441	38442
Длина горелки, м	3	4	5
Разъем	Евро		
Охлаждение	воздушное		
Свар. ток ПВ 60% / CO ₂ , А	180		
Свар. ток ПВ 60% / Ar 80% +CO ₂ 20%, А	150		
Ø проволоки, мм	0,6–1,0		

FB 250

Горелка для MIG-MAG-сварки с воздушным охлаждением
Подходят для аппаратов Fubag IRMIG: 180,200; IRMIG SYN LED:180,200; INMIG 250T, 200 SYN LCD



Газовое сопло

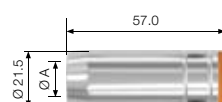

артикул	Ø А, мм
FB250.N.18.0	18,0
FB250.N.15.0*	15,0
FB250.N.12.0	12,0

Контактные наконечники

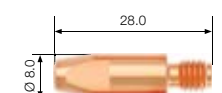

артикул	Ø, М6х28 мм ECU
FB.CTM6.28-06	0,6
FB.CTM6.28-08	0,8
FB.CTM6.28-09	0,9
FB.CTM6.28-10*	1,0
FB.CTM6.28-12	1,2

Адаптер

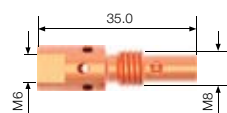

артикул	
FB.TA.M6.35*	M6х35 мм
FB.TA.M8.35	M8х35 мм

Пружина сопла



артикул	
FB250.SN*	FB 250

Направляющие каналы



артикул	длина, м	Ø, мм	материал	цвет
FB.SLR-30 **	3,4	1,0–1,2	сталь	красный
FB.SLR-40 **	4,4	1,0–1,2	сталь	красный
FB.SLR-50 **	5,4	1,0–1,2	сталь	красный

* Входит в стандартную комплектацию.

** Входит в стандартную комплектацию (в зависимости от длины горелки).

модель FB 250	3 м	4 м	5 м
Артикул	38443	38444	38445
Длина горелки, м	3	4	5
Разъем	Евро		
Охлаждение	воздушное		
Свар. ток ПВ 60% / CO ₂ , А	230		
Свар. ток ПВ 60% / Ar 80% +CO ₂ 20%, А	200		
Ø проволоки, мм	0,8–1,2		

FB 360

Горелка для MIG-MAG-сварки с воздушным охлаждением
Подходят для аппаратов Fubag INMIG: 315T, 350 T DG, 315 SYN LCD.



Газовое сопло

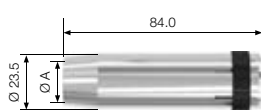

артикул	Ø А, мм
FB360.N.19.0	19,0
FB360.N.16.0*	16,0
FB360.N.12.0	12,5

Контактные наконечники

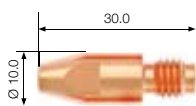

артикул	Ø, M8x30 мм ECU
FB.CTM8.30-08	0,8
FB.CTM8.30-09	0,9
FB.CTM8.30-10	1,0
FB.CTM8.30-12*	1,2
FB.CTM8.30-14	1,4

Адаптер



артикул	
FB.TA.M8.28*	M8x28 мм

Диффузор газовый



артикул	
FB360.DCW*	FB 360 белый
FB360.DCB	FB 360 черный

Направляющие каналы



артикул	длина, м	Ø, мм	материал	цвет
FB.SLR-30**	3,4	1,0-1,2	сталь	красный
FB.SLR-40**	4,4	1,0-1,2	сталь	красный
FB.SLR-50**	5,4	1,0-1,2	сталь	красный

* Входит в стандартную комплектацию.

** Входит в стандартную комплектацию (в зависимости от длины горелки).

модель FB 360	3 м	4 м	5 м
Артикул	38446	38447	38448
Длина горелки, м	3	4	5
Разъем	Евро		
Охлаждение	воздушное		
Свар. ток ПВ 60% / CO ₂ , А	340		
Свар. ток ПВ 60% / Ar 80% +CO ₂ 20%, А	290		
Ø проволоки, мм	0,8-1,2		

FB 400

Горелка для MIG-MAG-сварки с воздушным охлаждением
Подходят для аппаратов Fubag INMIG 300T W SYN PULSE, 400 T DG.



Газовое сопло



артикул	Ø А, мм
FB.400.N.24.0	24,0
FB.400.N.19.0*	19,0
FB.400.N.16.0	16,0

Контактные наконечники

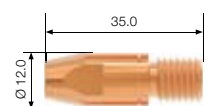

артикул	Ø, M10x35 мм ECU
FB.CTM10.35-10	1,0
FB.CTM10.35-12*	1,2
FB.CTM10.35-14	1,4
FB.CTM10.35-16	1,6
FB.CTM10.35-20	2,0

Адаптер



артикул	
FB.TA.M10.60*	M10x60 мм
FB.TA.M8.65	M8x65 мм

Изолятор



артикул	
FB.400.AP	

Направляющие каналы



артикул	длина, м	Ø, мм	материал	цвет
FB.SLW-30A**	3,6	1,0-1,2	сталь	белый
FB.SLW-40A**	4,6	1,0-1,2	сталь	белый
FB.SLW-50A**	5,6	1,0-1,2	сталь	белый

* Входит в стандартную комплектацию.

** Входит в стандартную комплектацию (в зависимости от длины горелки).

модель FB 400	3 м	4 м	5 м
Артикул	38449	38450	38451
Длина горелки, м	3	4	5
Разъем	Евро		
Охлаждение	воздушное		
Свар. ток ПВ 60% / CO ₂ , А	400		
Свар. ток ПВ 60% / Ar 80% +CO ₂ 20%, А	340		
Ø проволоки, мм	1,0-1,6		

FB 500

Горелка для MIG-MAG-сварки с жидкостным охлаждением
Подходят для аппаратов Fubag
INMIG: 300T W SYN PULSE,
500T DW SYN, 500T DW SYN PULSE,
XMIG 500 T DW PULSE LCD.



Газовое сопло

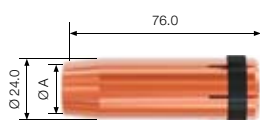

артикул	Ø A, мм
FB500.N.19.0	19,0
FB500.N.16.0*	16,0
FB500.N.14.0	14,0
FB500.N.16.0_HD	16,0

Контактные наконечники



артикул	Ø, M8x30 мм ECU
FB.CTM8.30-08	0,8
FB.CTM8.30-09	0,9
FB.CTM8.30-10	1,0
FB.CTM8.30-12*	1,2
FB.CTM8.30-14	1,4
FB.CTM8.30-16	1,6
FB.CTM8.30-20	2,0

Адаптер

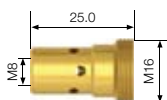

артикул	Ø, M8x25 мм
FB.TA.M8.25*	M8x25 мм

Диффузор газовый

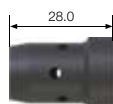

артикул	FB 500 белый	FB 500 черный
FB500.DCW*	FB 500 белый	
FB500.DCB		FB 500 черный

Направляющие каналы (изолированный)



артикул	длина, м	Ø, мм	материал	цвет
FB.SLY-30**	3,5	1,0–1,2	сталь	красный
FB.SLY-40**	4,5	1,0–1,2	сталь	красный
FB.SLY-50**	5,5	1,0–1,2	сталь	красный

* Входит в стандартную комплектацию.

** Входит в стандартную комплектацию (в зависимости от длины горелки).

модель FB 500	3 м	4 м	5 м
Артикул	38452	38453	38454
Длина горелки, м	3	4	5
Разъем	Евро		
Охлаждение	жидкостное		
Свар. ток ПВ 60% / CO ₂ , А	500		
Свар. ток ПВ 60% / Ar 80% +CO ₂ 20%, А	450		
Ø проволоки, мм	1,0–1,6		

FB 550W

Горелка для MIG-MAG-сварки с жидкостным охлаждением
Подходят для аппаратов Fubag
INMIG: 300T W SYN PULSE,
500T DW SYN, 500T DW SYN PULSE,
XMIG 500 T DW PULSE LCD.



Газовое сопло

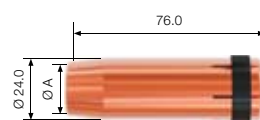

артикул	Ø A, мм
FB500.N.19.0	19,0
FB500.N.16.0*	16,0
FB500.N.14.0	14,0
FB500.N.16.0_HD	16,0

Контактные наконечники



артикул	Ø, M8x30 мм ECU
FB.CTM8.30-08	0,8
FB.CTM8.30-09	0,9
FB.CTM8.30-10	1,0
FB.CTM8.30-12*	1,2
FB.CTM8.30-14	1,4
FB.CTM8.30-16	1,6
FB.CTM8.30-20	2,0

Адаптер

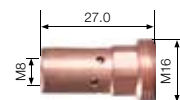

артикул	Ø, M8x27 мм
FB.TA.M8.27*	M8x27 мм

Диффузор газовый



артикул	FB 500 белый	FB 500 черный
FB500.DCW*	FB 500 белый	
FB500.DCB		FB 500 черный

Направляющие каналы (изолированный)



артикул	длина, м	Ø, мм	материал	цвет
FB.SLW-30A**	3,6	1,0–1,2	сталь	белый
FB.SLW-40A**	4,6	1,0–1,2	сталь	белый
FB.SLW-50A**	5,6	1,0–1,2	сталь	белый

* Входит в стандартную комплектацию.

** Входит в стандартную комплектацию (в зависимости от длины горелки).

модель FB 550W	3 м	4 м	5 м
Артикул	31652	31653	31654
Длина горелки, м	3	4	5
Разъем	Евро		
Охлаждение	жидкостное		
Свар. ток ПВ 60% / CO ₂ , А	550		
Свар. ток ПВ 60% / Ar 80% +CO ₂ 20%, А	500, 400 /pulse/		
Ø проволоки, мм	1,0–1,6		

FB 600W

Горелка для MIG-MAG-сварки с жидкостным охлаждением
Подходят для аппаратов Fubag IINMIG: 500T DW SYN, 500T DW SYN PULSE, XMIG 500 T DW PULSE LCD.



Газовое сопло



артикул	Ø А, мм
FB600.N.17.0*	17,0

Контактные наконечники

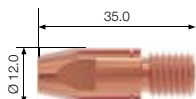

артикул	Ø, M10x35 мм
FB.CTM10.35-10	1,0
FB.CTM10.35-12*	1,2
FB.CTM10.35-14	1,4
FB.CTM10.35-16	1,6

Адаптер



артикул	
FB.TA.M10.29	M10x29 мм

Диффузор газовый



артикул	
FB600.DCB*	FB600 черный

Крепление сопла



артикул	
FB600.AN	резьбовая втулка

Направляющие каналы (изолированный)



артикул	длина, м	Ø, мм	материал	цвет
FB.SLY-30**	3,5	1,0–1,2	сталь	красный
FB.SLY-40**	4,5	1,0–1,2	сталь	красный
FB.SLY-50**	5,5	1,0–1,2	сталь	красный

* Входит в стандартную комплектацию.

** Входит в стандартную комплектацию (в зависимости от длины горелки).

модель FB 360	3 м	4 м	5 м
Артикул	31655	31656	31657
Длина горелки, м	3	4	5
Разъем	Евро		
Охлаждение	жидкостное		
Свар. ток ПВ 60% / CO ₂ , А	600		
Свар. ток ПВ 60% / Ar 80% +CO ₂ 20%, А	500, 400 /pulse/		
Ø проволоки, мм	1,0–1,6		

Сварочная проволока

FB 70S

Проволока сварочная сплошного сечения



Универсальная омедненная сварочная проволока для работы с конструкционными нелегированными и низколегированными сталями. Отличается стабильным горением с минимальным разбрызгиванием и высоким качеством наплавленного металла. Имеет рядную намотку на катушки и стабильный диаметр по всей длине.

артикул	Ø, проволоки, мм	Покрытие	Ø катушки, мм	Вес катушки, кг
31518	0,8	омедненная	200	5,0
31519	1,0	омедненная	200	5,0
31520	1,0	омедненная	300	15,0
31521	1,2	омедненная	300	15,0

FB 71TGS 0.8

Проволока порошковая самозащитная



Рутиловая порошковая проволока, предназначена для mig-mag сварки без использования газа. Формирует и легирует сварной шов, обладает отличными сварочно – технологическими свойствами и обеспечивает высокие механические характеристики сварных соединений.

артикул	Ø, проволоки, мм	Покрытие	Ø катушки, мм	Вес катушки, кг
38 999	0,8	флюс	100	1,0

Универсальные расходные материалы Fubag для MIG-MAG горелок

Замена быстроизнашивающихся элементов горелки и комплектующими Fubag гарантирует длительную эксплуатацию с сохранением первоначальных параметров. Универсальные расходные материалы Fubag подходят для сварочных горелок большинства известных производителей.



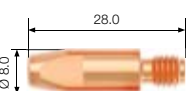



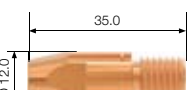

Контактные наконечники

Ø 8,0		артикул	материал	Ø, M6x28 мм	FB 150	FB 250	FB 360	FB 400	FB 500	FB 550 W	FB 600 W
		FB.CTM6.28-08L	CuCrZr	0,8	-	✓	-	-	-	-	-
FB.CTM6.28-09L	CuCrZr	0,9	-	✓	-	-	-	-	-	-	
FB.CTM6.28-10L	CuCrZr	1,0	-	✓	-	-	-	-	-	-	
FB.CTM6.28-12L	CuCrZr	1,2	-	✓	-	-	-	-	-	-	

Ø 10,0		артикул	материал	Ø, M8x30 мм	FB 150	FB 250	FB 360	FB 400	FB 500	FB 550 W	FB 600 W
		FB.CTM8.30-08L	CuCrZr	0,8	-	-	✓	✓	✓	✓	✓
FB.CTM8.30-10L	CuCrZr	1,0	-	-	✓	✓	✓	✓	✓	-	
FB.CTM8.30-12L	CuCrZr	1,2	-	-	✓	✓	✓	✓	✓	-	
FB.CTM8.30-14L	CuCrZr	1,4	-	-	✓	✓	✓	✓	✓	-	
FB.CTM8.30-16L	CuCrZr	1,6	-	-	✓	✓	✓	✓	✓	-	

Ø 12,0		артикул	материал	Ø, M10x35 мм	FB 150	FB 250	FB 360	FB 400	FB 500	FB 550 W	FB 600 W
		FB.CTM10.35-10	CuCrZr	1,0	-	-	-	-	-	-	-
FB.CTM10.35-12	CuCrZr	1,2	-	-	-	-	-	-	-	✓	
FB.CTM10.35-14	CuCrZr	1,4	-	-	-	-	-	-	-	✓	
FB.CTM10.35-16	CuCrZr	1,6	-	-	-	-	-	-	-	✓	

Направляющие каналы

артикул	длина, м	Ø, мм	материал	цвет	FB 150	FB 250	FB 360	FB 400	FB 500	FB 550 W	FB 600 W
											
FB.TLB-30	3,6	0,6-0,9	тефлон	синий	✓	✓	✓	-	-	-	-
FB.TLB-40	4,6	0,6-0,9	тефлон	синий	✓	✓	✓	-	-	-	-
FB.TLB-50	5,6	0,6-0,9	тефлон	синий	✓	✓	✓	-	-	-	-
											
FB.TLR-30	3,6	1,0-1,2	тефлон	красный	-	✓	✓	-	✓	✓	✓
FB.TLR-40	4,6	1,0-1,2	тефлон	красный	-	✓	✓	-	✓	✓	✓
FB.TLR-50	5,6	1,0-1,2	тефлон	красный	-	✓	✓	-	✓	✓	✓
											
FB.TLY-30	3,6	1,6	тефлон	желтый	-	-	✓	-	✓	✓	✓
FB.TLY-40	4,6	1,6	тефлон	желтый	-	-	✓	-	✓	✓	✓
FB.TLY-50	5,6	1,6	тефлон	желтый	-	-	✓	-	✓	✓	✓
											
FB.PLB-30	3,6	0,6-0,9	карбон	серый	✓	✓	✓	-	-	-	-
FB.PLB-40	4,6	0,6-0,9	карбон	серый	✓	✓	✓	-	-	-	-
FB.PLB-50	5,6	0,6-0,9	карбон	серый	✓	✓	✓	-	-	-	-
											
FB.PLR-30	3,6	1,0-1,2	карбон	серый	-	✓	✓	-	✓	✓	✓
FB.PLR-40	4,6	1,0-1,2	карбон	серый	-	✓	✓	-	✓	✓	✓
FB.PLR-50	5,6	1,0-1,2	карбон	серый	-	✓	✓	-	✓	✓	✓
											
FB.SLY-30A	3,4	1,6	сталь	желтый	-	-	✓	-	-	-	-
FB.SLY-40A	4,4	1,6	сталь	желтый	-	-	✓	-	-	-	-
FB.SLY-50A	5,4	1,6	сталь	желтый	-	-	✓	-	-	-	-
											
FB.PLY-30	3,6	1,6	карбон	серый	-	-	✓	-	✓	✓	✓
FB.PLY-40	4,6	1,6	карбон	серый	-	-	✓	-	✓	✓	✓
FB.PLY-50	5,6	1,6	карбон	серый	-	-	✓	-	✓	✓	✓
											
FB.SLW-30B	3,6	1,4-1,6	сталь	белый	-	-	-	✓	-	-	-
FB.SLW-40B	4,6	1,4-1,6	сталь	белый	-	-	-	✓	-	-	-
FB.SLW-50B	5,6	1,4-1,6	сталь	белый	-	-	-	✓	-	-	-
FB.SLW-30A	3,6	1,0-1,2	сталь	белый	-	-	-	✓	-	-	-
FB.SLW-40A	4,6	1,0-1,2	сталь	белый	-	-	-	✓	-	-	-
FB.SLW-50A	5,6	1,0-1,2	сталь	белый	-	-	-	✓	-	-	-

Инверторные сварочные аргонодуговые аппараты.

Сварка для всех видов металла.

Серии
INTIG
IRTIG

Аргонодуговые аппараты серии INTIG разработаны специально для продолжительной и высококачественной сварки.

Помимо основного функционала надежные и, при этом, компактные, аппараты серии обеспечивают такие возможности, как:

- + Функция SPOT-сварки.
- + Режим MMA-сварки.
- + Работа с горелкой жидкостного охлаждения для сварки на максимальных токах (для моделей INTIG 320, INTIG 400, INTIG 500).
- + Функция высокочастотного бесконтактного поджига HF TIG – достаточно нажать кнопку.



**FUBAG
INTIG 200 DC PULSE**
АППАРАТ TIG-СВАРКИ
ПОБЕДИТЕЛЬ КОНКУРСА
IF DESIGN AWARD 2020

Преимущества и возможности



Высокочастотный поджиг

Высокочастотный бесконтактный поджиг HF TIG обеспечивает простое начало сварки: достаточно нажать на кнопку.



Импульсная сварка

Импульсная сварка DC Pulse обеспечивает высокое качество сварки тонких материалов.



Выбор режимов работы

Возможность выбора между 2-х и 4-х тактным режимами работы горелки уменьшает нагрузку на руку сварщика.



Функция зажигания TIG-lift

Зажигание дуги касанием позволяет производить сварку в тех случаях, когда HF поджиг применять нельзя.



Сварка на переменном и постоянном токе

Сварка переменным током позволяет работать с алюминием и его сплавами.



Цветной LCD дисплей

Гибкая настройка параметров сварочного процесса.



Высокотехнологичные функции

Высокотехнологичные функции сварки обеспечивают простой поджиг и высокую стабильность дуги.



Защита от перенапряжения

Усиленная защита от повышенного напряжения и перегрузок до 400 В. Защита от случайного включения в сеть 380 В.



Небольшой вес и мобильность

Компактность и небольшой вес обеспечивают высокую мобильность оборудования и расширяют возможности его применения.

INTIG

200 AC/DC

PULSE LCD

Универсальные
возможности
в соединениях
металлов.



Универсальный инвертор для сварки стали, нержавеющей стали, меди, сплавов.

Наличие режима TIG AC позволяет проводить сварку алюминия. Это делает данный аппарат отличным помощником при монтаже металлоконструкций, в кузовных цехах авто-сервисов при сварке малых толщин.

Наличие высокотехнологичных функций обеспечивает легкий старт и высокое качество сварки.

Аппарат оснащен цветным LCD дисплеем, который обеспечивает максимально гибкую настройку параметров сварочного процесса.



Удобная ручка с антискользящей накладкой



Гибкая настройка параметров сварочного процесса



Использование с аргонодуговыми горелками Fubag с регулировкой тока (функция UP/DOWN)



Функция MMA-сварки

IRTIG 200 AC/DC PULSE



Многофункциональный аппарат аргоно-дуговой сварки в оптимальной комплектации для работы со сталью, медью, нержавеющей сталью, алюминием и его сплавами. Гарантирует высокие показатели сварки и имеет расширенный функционал.

- + Сварка постоянным / переменным током.
- + Сварка в импульсном режиме.
- + Сварка нержавеющей стали, меди, алюминия и его сплавов.
- + Режим MMA-сварки.



Комплект

- + FB TIG 26 5P 4 м (арт. 38459).
- + Кабель заземления, медь, 25 мм² x 3,0 м.
- + Газовый шланг, 3 м.

Опция

- + FB TIG 26 5P 8 м (арт. 38460).

INTIG 200 DC PULSE



Инверторный аппарат для аргонодуговой сварки стали, нержавеющей стали, меди. Отлично подходит для сварки тонколистовых конструкций. Наличие высокотехнологичных функций обеспечивает легкий старт и высокое качество сварного шва.

- + Режимы SPOT сварки / MMA сварки.
- + Высокочастотный бесконтактный поджиг (HF TIG) и поджиг методом TIG LIFT.
- + 2-х и 4-х тактный режим работы горелки.
- + Установка времени продувки газа до и после сварки.
- + Возможность работы от электростанции.
- + Система принудительного охлаждения.



Комплект

- + FB TIG 26 5P 4 м (арт. 38459).
- + Кабель заземления, медь, 25 мм² x 3,0 м.
- + Газовый шланг, 3 м.

Опция

- + FB TIG 26 5P 8 м (арт. 38460).

INTIG 200 AC/DC PULSE LCD



Универсальный аппарат с цветным LCD дисплеем. Работает в режимах TIG AC, TIG DC и MMA, а также SPOT-сварки для выполнения прихваток. Наличие импульсного режима обеспечивает отличный результат при сварке небольших толщин.

- + Сварка TIG / MMA / режим SPOT сварки.
- + TIG-сварка на постоянном (DC), переменном (AC) токе, в импульсном режиме.
- + Высокочастотный бесконтактный поджиг (HF TIG) и поджиг методом TIG LIFT.
- + 2-х и 4-х тактный режим работы горелки.
- + Установка времени продувки газа до и после сварки.
- + Система принудительного охлаждения.



Комплект

- + FB TIG 26 5P 4 м (арт. 38459).
- + Кабель заземления, медь, 25 мм² x 3,0 м.
- + Газовый шланг, 3 м.

Опция

- + FB TIG 26 5P 8 м (арт. 38460).



Полный модельный ряд серии IRTIG / INTIG

модель	артикул	технические характеристики				
		Напряжение питания, В	Напряжение холостого хода, В	Потребляемая мощность, кВт	Диапазон сварочного тока, А	
					TIG	MMA
IRTIG 200 AC/DC PULSE	31564.1	230	67	8,0	5 - 200	5 - 200
INTIG 200 DC PULSE	31411.1	230	89	8,0	5 - 200	5 - 200
INTIG 320T W DC PULSE	31453.5	400	70	24,0	10 - 320	10 - 320
INTIG 400T W DC PULSE	31454.5	400	68	25,0	10 - 400	10 - 400
INTIG 200 AC/DC PULSE LCD	31592.1	230	70	10,0	5 - 200	5 - 200
INTIG 200 AC/DC PULSE	31412.1	230	70	10,0	5 - 200	5 - 200
INTIG 320T W AC/DC PULSE	31455.5	400	74	24,0	10 - 320	10 - 320
INTIG 400T W AC/DC PULSE	31456.5	400	67	27,0	10 - 400	10 - 400
INTIG 500T W AC/DC PULSE	31457.4	400	85	33,0	10 - 500	10 - 500

INTIG 320T W DC PULSE



Лучшее решение для многосменных и разнопрофильных работ - трехфазный промышленный инвертор, гарантирующий непрерывную работу с высокой продолжительностью включения. Работает методами TIG DC, TIG DC Pulse и MMA.

- + Режимы SPOT сварки / MMA сварки.
- + Высокочастотный бесконтактный поджиг (HF TIG) и поджиг методом TIG LIFT.
- + 2-х и 4-х тактный режим работы горелки.
- + Установка времени продувки газа до и после сварки.
- + Система принудительного охлаждения.



Комплект

- + FB TIG 18 5P 4 м (арт. 38463).
- + Кабель заземления, медь, 50мм² x 4,0 м.
- + Газовый шланг, 3 м.
- + Блок жидкостного охлаждения Cool 70 (арт. 31409)
- + Тележка (арт.41593).

Опция

- + FB TIG 18 5P 8 м (арт. 38464).

INTIG 500T W AC/DC PULSE

Промышленный аппарат для сварки постоянным и переменным током в широком диапазоне 10 - 500 А. Благодаря наличию импульсного режима, аппарат отлично подходит для сварки малых толщин.

Возможность интенсивной работы, в том числе, на максимальных токах обеспечена благодаря комплектации горелкой с жидкостным охлаждением и модулем. Поставляется с тележкой.



- + Высокочастотный бесконтактный поджиг (HF TIG) и поджиг методом TIG LIFT.
- + 2-х и 4-х тактный режим работы горелки.
- + Установка времени продувки газа до и после сварки.
- + Возможность работы от электростанции.
- + Режимы SPOT сварки / MMA сварки.



Комплект

- + FB TIG 18 5P 4 м (арт. 38463).
- + Кабель заземления, медь, 70 мм² x 4,0 м.
- + Газовый шланг, 3 м.
- + Блок жидкостного охлаждения Cool 70 (арт. 31409)
- + Тележка (арт.41593).

Опция

- + FB TIG 18 5P 8 м (арт. 38464).

Частота в режиме импульсной сварки, Гц	Сварочный ток при ПВ 60 % и t = 40 °С, А	Габаритные размеры кейса (Д x Ш x В), мм	Вес, кг	комплектация		
				Медный кабель заземления с зажимом, м	Газовый шланг, м	Сварочная горелка
0,5 - 200	200	410 x 150 x 240	8,0	25 мм x 3,0	1/4-3/8 x 3	FB TIG 26 5P 4 м, арт. 38459
0,5 - 999	200 (40%)	410 x 150 x 240	7,0	25 мм x 3,0	1/4-3/8 x 3	FB TIG 26 5P 4 м, арт. 38459
0,5 - 999	320	520 x 245 x 370	20,0	50 мм x 4,0	1/4-3/8 x 3	FB TIG 18 5P 4 м, арт. 38463
0,5 - 999	400	520 x 245 x 370	23,0	70 мм x 4,0	1/4-3/8 x 3	FB TIG 18 5P 4 м, арт. 38463
0,5 - 5000	200 (60%)	465 x 180 x 350	12,0	25 мм x 3,0	1/4-3/8 x 3	FB TIG 26 5P 4 м, арт. 38459
0,5 - 20000	200 (40%)	485 x 150 x 235	12,0	25 мм x 3,0	1/4-3/8 x 3	FB TIG 26 5P 4 м, арт. 38459
0,5 - 20000	320	615 x 245 x 385	26,0	50 мм x 4,0	1/4-3/8 x 3	FB TIG 18 5P 4 м, арт. 38463
0,5 - 20000	400	615 x 245 x 385	27,0	70 мм x 4,0	1/4-3/8 x 3	FB TIG 18 5P 4 м, арт. 38463
0,5 - 20000	500	615 x 245 x 385	33,0	70 мм x 4,0	1/4-3/8 x 3	FB TIG 18 5P 4 м, арт. 38463

Горелки для TIG.

Серия FB TIG

FB TIG 17 FB TIG 17 5P

Горелка для TIG-сварки с воздушным охлаждением. Подходят для аппаратов Fubag INMIG 200 SYN LCD.

Предназначена для ручной дуговой сварки неплавящимся электродом в среде инертных газов (Ar, He) низколегированных и нержавеющей сталей, сплавов никеля, меди, а также алюминиевых сплавов на переменном токе с использованием осциллятора.

- + Применение новых высокотехнологичных износостойких материалов делают горелки легкими и максимально эргономичными.
- + Все быстроизнашивающиеся элементы горелок легко заменяются, что гарантирует длительную эксплуатацию.



Модульные функции управления

и регулировки тока на рукоятке.



Эргономичная рукоятка

выполнена из термостойкого пластика с прорезиненными элементами, обеспечивающими отличное сцепление с рукой при работе.



Наличие шарнира

Наличие гибкого стыковочного элемента между корпусом и кабелем обеспечивает дополнительную подвижность и уменьшает деформацию запястья сварщика. Стыковочный элемент выполнен из эластичного формованного полимера.



Возможность адаптации ко всем источникам питания

делает использование горелок универсальным, позволяя применять их со сварочными аппаратами различных производителей.



Корпус цанги



артикул	Ø А, мм
FB.10N31	Ø 1,6
FB.10N32*	Ø 2,4
FB.10N28	Ø 3,2
FB.406488	Ø 4,0

Сопло керамическое

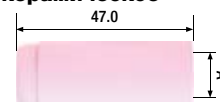

артикул	диаметр А, мм
FB10N44	№12 Ø 19,5
FB10N45	№10 Ø 16,0
FB10N46	№8 Ø 12,5
FB10N47	№7 Ø 11,0
FB10N48*	№6 Ø 9,5
FB10N49	№5 Ø 8,0
FB10N50	№4 Ø 6,5

Хвостовик горелки



артикул	наименование
FB57Y02*	длинный
FB300M	средний
FB57Y04*	короткий

Изолятор



артикул
FB18CG*

Цанга

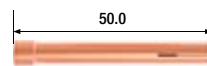

артикул	диаметр, мм
FB.10N23	Ø 1,6
FB.10N24*	Ø 2,4
FB.10N25	Ø 3,2
FB.54N20	Ø 4,0

Корпус цанги с газовой линзой

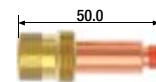

артикул	диаметр, мм
FB45V25	Ø 1,6
FB5V26	Ø 2,4
FB5V27	Ø 3,2
FB5V28	Ø 4,0

Сопло керамическое



артикул	диаметр А, мм
FB54N14	№ 8 Ø 12,5
FB54N15	№ 7 Ø 11,0
FB54N16	№ 6 Ø 9,5
FB54N17	№ 5 Ø 8,0
FB54N18	№ 4 Ø 6,5
FB54N19	№ 11 Ø 19,5

* Входит в стандартную комплектацию.

Полный модельный ряд TIG горелок Fubag

модель	технические характеристики	Сварочный ток, А / при ПВ, %	
		DC	AC
4m / 8m	Охлаждение		
FB TIG 17 5P	воздушное	150 / 35%	105 / 35%
FB TIG 17	воздушное	150 / 35%	105 / 35%
FB TIG 18 5P	жидкостное	380 / 100%	270 / 100%
FB TIG 18	жидкостное	380 / 100%	270 / 100%
FB TIG 26 5P	воздушное	180 / 35%	125 / 35%
FB TIG 26	воздушное	180 / 35%	125 / 35%
FB TIG 190	воздушное	190 / 35%	135 / 35%
FB TIG 240	воздушное	240 / 35%	155 / 35%
FB TIG 400 W	жидкостное	400 / 100%	280 / 100%
FB TIG 450 W	жидкостное	450 / 100%	315 / 100%
FB TIG 550 W	жидкостное	550 / 100%	385 / 100%

модель FB TIG 17	5P 4 m	5P 8 m	4 m	8 m
Артикул	38455	38456	38457	38458
Длина горелки, м	4	8	4	8
Разъем	5 pin		без разъема	
Охлаждение	воздушное			
Свар. ток, А / ПВ, %	DC / AC		150 / 35% / 105 / 35%	

FB TIG 18 FB TIG 18 5P

Горелка для TIG-сварки
с жидкостным охлаждением
Подходят для аппаратов Fubag
INTIG 320T AC/DC PULSE.



Корпус цанги

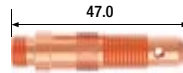

артикул	Ø А, мм
FB.10N31	Ø 1,6
FB.10N32*	Ø 2,4
FB.10N28	Ø 3,2
FB.406488	Ø 4,0

Сопло керамическое



артикул	№	диаметр А, мм
FB10N44	№12	Ø 19,5
FB10N45	№10	Ø 16,0
FB10N46	№8	Ø 12,5
FB10N47	№7	Ø 11,0
FB10N48*	№6	Ø 9,5
FB10N49	№5	Ø 8,0
FB10N50	№4	Ø 6,5

Хвостовик горелки



артикул	наименование
FB57Y02*	длинный
FB300M	средний
FB57Y04*	короткий

Изолятор



артикул
FB18CG*

Цанга

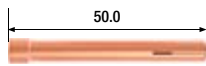

артикул	диаметр, мм
FB.10N23	Ø 1,6
FB.10N24*	Ø 2,4
FB.10N25	Ø 3,2
FB.54N20	Ø 4,0

Корпус цанги с газовой линзой

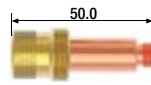

артикул	диаметр, мм
FB45V25	Ø 1,6
FB5V26	Ø 2,4
FB5V27	Ø 3,2
FB5V28	Ø 4,0

Сопло керамиче- ское

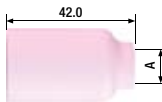

артикул	№	диаметр А, мм
FB54N14	№ 8	Ø 12,5
FB54N15	№ 7	Ø 11,0
FB54N16	№ 6	Ø 9,5
FB54N17	№ 5	Ø 8,0
FB54N18	№ 4	Ø 6,5
FB54N19	№ 11	Ø 19,5

* Входит в стандартную комплектацию.

FB TIG 26 FB TIG 26 5P

Горелка для TIG-сварки
с жидкостным охлаждением
Подходят для аппаратов Fubag
INTIG 200 DC, 180 DC PULSE,
200 DC PULSE, 200 AC/DC PULSE,
IRTIG 200 AC/DC PULSE.



Корпус цанги



артикул	Ø А, мм
FB.10N31	Ø 1,6
FB.10N32*	Ø 2,4
FB.10N28	Ø 3,2
FB.406488	Ø 4,0

Сопло керамическое

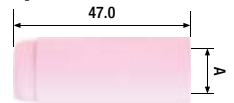

артикул	№	диаметр А, мм
FB10N44	№12	Ø 19,5
FB10N45	№10	Ø 16,0
FB10N46	№8	Ø 12,5
FB10N47	№7	Ø 11,0
FB10N48*	№6	Ø 9,5
FB10N49	№5	Ø 8,0
FB10N50	№4	Ø 6,5

Хвостовик горелки



артикул	наименование
FB57Y02*	длинный
FB300M	средний
FB57Y04*	короткий

Изолятор



артикул
FB18CG*

Цанга

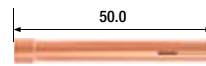

артикул	диаметр, мм
FB.10N23	Ø 1,6
FB.10N24*	Ø 2,4
FB.10N25	Ø 3,2
FB.54N20	Ø 4,0

Корпус цанги с газовой линзой

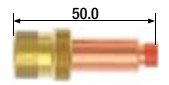

артикул	диаметр, мм
FB45V25	Ø 1,6
FB5V26	Ø 2,4
FB5V27	Ø 3,2
FB5V28	Ø 4,0

Сопло керамиче- ское

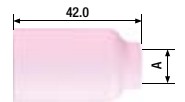

артикул	№	диаметр А, мм
FB54N14	№ 8	Ø 12,5
FB54N15	№ 7	Ø 11,0
FB54N16	№ 6	Ø 9,5
FB54N17	№ 5	Ø 8,0
FB54N18	№ 4	Ø 6,5
FB54N19	№ 11	Ø 19,5

* Входит в стандартную комплектацию.

модель FB TIG 18	5P 4 m	5P 8 m	4 m	8 m
Артикул	38455	38456	38457	38458
Длина горелки, м	4	8	4	8
Разъем	5 pin		без разъема	
Охлаждение	жидкостное			
Свар. ток, А / ПВ, %	380 / 100% / 270 / 100%			
DC / AC				

модель FB TIG 26	5P 4 m	5P 8 m	4 m	8 m
Артикул	38459	38460	38461	38462
Длина горелки, м	4	8	4	8
Разъем	5 pin		без разъема	
Охлаждение	воздушное			
Свар. ток, А / ПВ, %	180 / 35% / 125 / 35%			
DC / AC				

FB TIG 190

Горелка для TIG-сварки с воздушным охлаждением
Подходят для аппаратов Fubag INTIG 200 DC, 180 DC PULSE, 200 DC PULSE, 200 AC/DC PULSE.



Хвостовик горелки



артикул	наименование
31863*	длинный
31864	короткий

Уплотнительная резинка сопла



артикул	31862*
---------	--------

Металлический держатель сопла



артикул	31861*
---------	--------

Цанга с газовой линзой



артикул	диаметр, мм
31830	Ø 1,0
31831	Ø 1,6
31832	Ø 2,0
31833	Ø 2,4
31834	Ø 3,2
31835	Ø 4,0

Цанга



артикул	диаметр, мм
31823	Ø 1,0
31824	Ø 1,6
31825	Ø 2,0
31826*	Ø 2,4
31827	Ø 3,2
31828	Ø 4,0

Сопло керамическое



артикул	диаметр А, мм
31806	№ 4 Ø 6,0
31807	№ 5 Ø 8,0
31808	№ 6 Ø 10,0
31809*	№ 7 Ø 11,0
31810	№ 8 Ø 12,5
31811	№ 10 Ø 16,0

Ключ для горелки

артикул	31871*
---------	--------

* Входит в стандартную комплектацию.

модель FB TIG 190	4 m	8 m
Артикул	31872	31873
Длина горелки, м	4	8
Разъем (опция)	5 pin, 5 pin FB, 8 pin	
Охлаждение	воздушное	
Свар. ток, А / ПВ, %	190 / 35% / 135 / 35%	

FB TIG 240

Горелка для TIG-сварки с воздушным охлаждением
Подходят для аппаратов Fubag INTIG 200 DC, 180 DC PULSE, 200 DC PULSE, 200 AC/DC PULSE, 320T W DC PULSE.



Хвостовик горелки



артикул	наименование
31869*	длинный
31870	короткий

Уплотнительная резинка сопла



артикул	наименование
31867*	-
31868	увеличенная

Металлический держатель сопла



артикул	наименование
31865*	-
31866	увеличенный

Сопло керамическое



артикул	диаметр А, мм
31812	№ 4 Ø 6,0
31813	№ 5 Ø 8,0
31814	№ 6 Ø 10,0
31815*	№ 7 Ø 11,0
31816	№ 8 Ø 12,5
31817	№ 10 Ø 16,0

модель FB TIG 240	4 m	8 m
Артикул	31 874	31 875
Длина горелки, м	4	8
Разъем (опция)	5 pin, 5 pin FB, 8 pin	
Охлаждение	воздушное	
Свар. ток, А / ПВ, %	240 / 35% / 155 / 35%	

Цанга



артикул	диаметр, мм
31837	Ø 1,0
31838	Ø 1,6
31839	Ø 2,0
31840*	Ø 2,4
31841	Ø 3,2
31842	Ø 4,0
31843	Ø 4,8

Цанга с газовой линзой



артикул	диаметр, мм
31845	Ø 1,0
31846	Ø 1,6
31847	Ø 2,0
31848	Ø 2,4
31849	Ø 3,2
31850	Ø 4,0
31851	Ø 4,8

сопло керамическое увеличенное для газовой линзы



артикул	диаметр, мм
31819	№ 8 Ø 12,5
31820	№ 10 Ø 16,0
31821	№ 12 Ø 19,0

Цанга с газовой линзой



артикул	диаметр, мм
31853	Ø 1,0
31854	Ø 1,6
31855	Ø 2,0
31856	Ø 2,4
31857	Ø 3,2
31858	Ø 4,0
31859	Ø 4,8

Ключ для горелки

артикул	31871*
---------	--------

* Входит в стандартную комплектацию.

FB TIG 400 W

Горелка для TIG-сварки с жидкостным охлаждением
Подходят для аппаратов Fubag INTIG 400T W DC PULSE, 320T W AC/DC PULSE, 320 T W DC PULSE.



Хвостовик горелки



артикул	наименование
31863*	длинный
31864	короткий

Уплотнительная резинка сопла



артикул
31862*

Металлический держатель сопла



артикул
31861*

Цанга с газовой линзой



артикул	диаметр, мм
31830	Ø 1,0
31831	Ø 1,6
31832	Ø 2,0
31833	Ø 2,4
31834	Ø 3,2
31835	Ø 4,0

Цанга



артикул	диаметр, мм
31823	Ø 1,0
31824	Ø 1,6
31825	Ø 2,0
31826*	Ø 2,4
31827	Ø 3,2
31828	Ø 4,0

Сопло керамическое



артикул	диаметр А, мм
31806	№ 4 Ø 6,0
31807	№ 5 Ø 8,0
31808	№ 6 Ø 10,0
31809*	№ 7 Ø 11,0
31810	№ 8 Ø 12,5
31811	№ 10 Ø 16,0

Ключ для горелки

артикул
31871*

* Входит в стандартную комплектацию.

FB TIG 450 W

Горелка для TIG-сварки с жидкостным охлаждением
Подходят для аппаратов Fubag INTIG 400T W DC PULSE, 320T W AC/DC PULSE, 400T W AC/DC PULSE, 320T W DC PULSE.



Хвостовик горелки



артикул	наименование
31863*	длинный
31864	короткий

Уплотнительная резинка сопла



артикул
31862*

Металлический держатель сопла



артикул
31861*

Цанга с газовой линзой



артикул	диаметр, мм
31830	Ø 1,0
31831	Ø 1,6
31832	Ø 2,0
31833	Ø 2,4
31834	Ø 3,2
31835	Ø 4,0

Цанга



артикул	диаметр, мм
31823	Ø 1,0
31824	Ø 1,6
31825	Ø 2,0
31826	Ø 2,4
31827*	Ø 3,2
31828	Ø 4,0
31829	Ø 4,8

Сопло керамическое



артикул	диаметр А, мм
31806	№ 4 Ø 6,0
31807	№ 5 Ø 8,0
31808	№ 6 Ø 10,0
31809	№ 7 Ø 11,0
31810*	№ 8 Ø 12,5
31811	№ 10 Ø 16,0

Ключ для горелки

артикул
31871*

* Входит в стандартную комплектацию.

модель FB TIG 400 W	4 m	8 m
Артикул	31 876	31 877
Длина горелки, м	4	8
Разъем (опция)	5 pin, 5 pin FB, 8 pin	
Охлаждение	жидкостное	
Свар. ток, А / ПВ, %	DC / AC 400 / 100% / 280 / 100%	

модель FB TIG 450 W	4 m	8 m
Артикул	31 878	31 879
Длина горелки, м	4	8
Разъем (опция)	5 pin, 5 pin FB, 8 pin	
Охлаждение	жидкостное	
Свар. ток, А / ПВ, %	DC / AC 450 / 100% / 315 / 100%	

FB TIG 550 W

Горелка для TIG-сварки с жидкостным охлаждением
Подходят для аппаратов Fubag INTIG 400T W DC PULSE, 320 T W DC PULSE, 320T W AC/DC PULSE, 400T W AC/DC PULSE, 500T W AC/DC PULSE.



Хвостовик горелки



артикул	наименование
31869*	длинный
31870	короткий

Уплотнительная резинка сопла



артикул	наименование
31867*	-
31868	увеличенная

Металлический держатель сопла



артикул	наименование
31865*	-
31866	увеличенный

Сопло керамическое



артикул	диаметр А, мм
31812	№ 4 Ø 6,0
31813	№ 5 Ø 8,0
31814	№ 6 Ø 10,0
31815	№ 7 Ø 11,0
31816*	№ 8 Ø 12,5
31817	№ 10 Ø 16,0

Цанга



артикул	диаметр, мм
31837	Ø 1,0
31838	Ø 1,6
31839	Ø 2,0
31840	Ø 2,4
31841*	Ø 3,2
31842	Ø 4,0
31843	Ø 4,8
31844	Ø 6,4

Цанга с газовой линзой



артикул	диаметр, мм
31845	Ø 1,0
31846	Ø 1,6
31847	Ø 2,0
31848	Ø 2,4
31849	Ø 3,2
31850	Ø 4,0
31851	Ø 4,8
31852	Ø 6,4

сопло керамическое увеличенное для газовой линзы



артикул	диаметр А, мм
31819	№ 8 Ø 12,5
31820	№ 10 Ø 16,0
31821	№ 12 Ø 19,0
31822	№ 14 Ø 24,0

Цанга с газовой линзой



артикул	диаметр, мм
31853	Ø 1,0
31854	Ø 1,6
31855	Ø 2,0
31856	Ø 2,4
31857	Ø 3,2
31858	Ø 4,0
31859	Ø 4,8
31860	Ø 6,4

Ключ для горелки

артикул
31871*

* Входит в стандартную комплектацию.

Универсальные расходные материалы Fubag для TIG горелок

Замена быстроизнашивающихся элементов горелки и комплектующими Fubag гарантирует длительную эксплуатацию с сохранением первоначальных параметров. Универсальные расходные материалы Fubag подходят для сварочных горелок большинства известных производителей.

Аксессуары к горелкам FB TIG 17 / 18 / 26

артикул	наименование
FB.1BSK	Быстросъемный блок управления к горелкам TIG (1 кнопка)
38629	Быстросъемный блок управления к горелкам TIG (3 кнопки)
FP4006	Переходник елочка ф5мм на гайку 1/4G
FP4005	Переходник елочка ф6мм на гайку 3/8G
FP5105	Переходник с M12x1 на 1/4G
FP5106	Переходник с M12X1 на 3/8G
FP0252	Разъем управления для TIG горелки 2pin
FP0282	Разъем управления для TIG горелки 3pin
FP0251	Разъем управления для TIG горелки 5pin
FP0253	Разъем управления для аппаратов Fubag 5pin

Аксессуары к горелкам FB TIG 190 / 240 / 400 W / 450 W / 550 W

31801	Адаптер разъема управления 5pin
31802	Адаптер разъема управления 5 pin для аппаратов Fubag
31803	Адаптер разъема управления 8 pin
31784	Адаптер без разъема
31804	Быстросъемный блок управления (1 кнопка)
31805	Быстросъемный блок управления (3 кнопки)

Вольфрамовые электроды WL15, WL 20, WP

модель	WL 15 GOLD	WL 20 BLUE	WP GREEN
артикул	FB0014_16 / FB0014_24 / FB0014_32 / FB0014_40	FB0015_16 / FB0015_24 / FB0015_32 / FB0015_40	FB0007_16 / FB 0007_24 / FB 0007_32
Диаметр, мм	1.6 / 2.4 / 3.2 / 4.0	1.6 / 2.4 / 3.2 / 4.0	1.6 / 2.4 / 3.2
Длина, мм	175	175	175
Кол-во в упак., шт.	10	10	10

Хвостовик горелки

артикул	наименование / Ø, мм	FB TIG 17	FB TIG 190 FB	FB TIG 240 FB
		FB TIG 18 FB TIG 26	TIG 400 W FB TIG 450 W	TIG 550 W
FB57Y02	длинный	✓		
FB300M	средний	✓		
FB57Y04	короткий	✓		
31863	длинный		✓	
31864	короткий		✓	
31869	длинный			✓
31870	короткий			✓

Изолятор

FB18CG	-	✓		
--------	---	---	--	--

Корпус цанги

FB.10N31	Ø 1,6	✓		
FB.10N32	Ø 2,4	✓		
FB.10N28	Ø 3,2	✓		
FB.406488	Ø 4,0	✓		

Цанга

FB.10N23	Ø 1,6	✓		
FB.10N24	Ø 2,4	✓		
FB.10N25	Ø 3,2	✓		
FB.54N20	Ø 4,0	✓		
31823	Ø 1,0		✓	
31824	Ø 1,6		✓	
31825	Ø 2,0		✓	
31826	Ø 2,4		✓	
31827	Ø 3,2		✓	
31828	Ø 4,0		✓	
31829	Ø 4,8		FB TIG 450 W	
31837	Ø 1,0			✓
31838	Ø 1,6			✓
31839	Ø 2,0			✓
31840	Ø 2,4			✓
31841	Ø 3,2			✓
31842	Ø 4,0			✓
31843	Ø 4,8			✓
31844	Ø 6,4			FB TIG 550 W

Цанга с газовой линзой

FB45V25	Ø 1,6	✓		
FB45V26	Ø 2,4	✓		
FB45V27	Ø 3,2	✓		
FB45V28	Ø 4,0	✓		
31830	Ø 1,0		✓	
31831	Ø 1,6		✓	
31832	Ø 2,0		✓	
31833	Ø 2,4		✓	
31834	Ø 3,2		✓	
31835	Ø 4,0		✓	
31836	Ø 4,8		FB TIG 450 W	
31845	Ø 1,0			✓
31846	Ø 1,6			✓
31847	Ø 2,0			✓
31848	Ø 2,4			✓
31849	Ø 3,2			✓
31850	Ø 4,0			✓
31851	Ø 4,8			✓
31852	Ø 6,4			FB TIG 550 W

Цанга с увеличенной газовой линзой

31853	Ø 1,0			✓
31854	Ø 1,6			✓
31855	Ø 2,0			✓
31856	Ø 2,4			✓
31857	Ø 3,2			✓
31858	Ø 4,0			✓
31859	Ø 4,8			✓
31860	Ø 6,4			FB TIG 550 W

Сопло керамическое

артикул	Ø, мм	FB TIG 17	FB TIG 190 FB	FB TIG 240 FB
		FB TIG 18 FB TIG 26	TIG 400 W FB TIG 450 W	TIG 550 W
FB10N44	№12 Ø 19,5	✓		
FB10N45	№10 Ø 16,0	✓		
FB10N46	№8 Ø 12,5	✓		
FB10N47	№7 Ø 11,0	✓		
FB10N48	№6 Ø 9,5	✓		
FB10N49	№5 Ø 8,0	✓		
FB10N50	№4 Ø 6,5	✓		
31806	№ 4 Ø 6,0		✓	
31807	№ 5 Ø 8,0		✓	
31808	№ 6 Ø 10,0		✓	
31809	№ 7 Ø 11,0		✓	
31810	№ 8 Ø 12,5		✓	
31811	№ 10 Ø 16,0		✓	
31812	№ 4 Ø 6,0			✓
31813	№ 5 Ø 8,0			✓
31814	№ 6 Ø 10,0			✓
31815	№ 7 Ø 11,0			✓
31816	№ 8 Ø 12,5			✓
31817	№ 10 Ø 16,0			✓
31818	№ 12 Ø 19,0			FB TIG 550 W

Сопло керамическое увеличенное для газовой линзы

FB10N47L	7L Ø 11,0	✓		
FB10N48L	6L Ø 9,5	✓		
FB10N49L	5L Ø 8,0	✓		
31819	№ 8 Ø 12,5			✓
31820	№ 10 Ø 16,0			✓
31821	№ 12 Ø 19,0			✓
31822	№ 14 Ø 24,0			FB TIG 550 W

Сопло керамическое увеличенное для газовой линзы

FB54N14	№ 8 Ø 12,5	✓		
FB54N15	№ 7 Ø 11,0	✓		
FB54N16	№ 6 Ø 9,5	✓		
FB54N17	№ 5 Ø 8,0	✓		
FB54N18	№ 4 Ø 6,5	✓		
FB54N19	№ 11 Ø 19,5	✓		

Уплотнительная резинка сопла

31862		✓	
31867			✓

Увеличенная уплотнительная резинка сопла

31868			✓
-------	--	--	---

Металлический держатель сопла

31861		✓	
31865			✓

Увеличенный металлический держатель сопла

31866			✓
-------	--	--	---

Ключ для горелки

31871		✓	✓
-------	--	---	---

Вентильная горелка для TIG-сварки

	артикул	68 313	68 314
	Тип разъема, мм ²	10/25	35/50
	Сварочный ток при ПВ 60 %, А	140	140
	Подходит к моделям IN:	IRMIG SYN / IRMIG SYN LED	IN SYN DIGITAL IN PULSE

Плазморезы.





Серия
PLASMA

Высокое качество реза.

Ассортимент сварочного оборудования Fubag включает в себя серию высокопроизводительных аппаратов для воздушно-плазменной резки металла толщиной до 35 мм.

Работа аппаратами серии PLASMA гарантирует качественный быстрый рез различных видов стали, алюминия и алюминиевых сплавов.

Преимущества и возможности

- | | | |
|--|--|--|
|  Защита от перенапряжения
Усиленная защита от повышенного напряжения и перегрузок до 400 В. |  Встроенный компрессор
Встроенный компрессор очень удобен в случаях, когда нет доступа к системе сжатого воздуха (для PLASMA 50 AIR). |  Бесконтактный поджиг дуги
Защищает от образования электромагнитных помех, опасных для находящегося рядом чувствительного оборудования. |
|  + питание от мобильной станции
Позволяет проводить плазменную резку в местах без доступа к центральному электроснабжению. |  Максимальная толщина реза
Максимальная толщина реза углеродистой стали до 35 мм. |  Индикация питания и термозащиты
Безопасная эксплуатация аппарата за счет встроенной термозащиты с индикацией перегрева. |

Точность
раскроя
металла.

PLASMA

50



Переносной инверторный аппарат для воздушно-плазменной резки с бесконтактным поджигом дуги.

Небольшой вес и возможность работы от мобильной электростанции делают данный аппарат отличным помощником для коммунальных и аварийных служб.



Плазменная горелка в комплекте



Удобная ручка с антискользящей накладкой



Защищенный кожухом манометр и воздушный фильтр

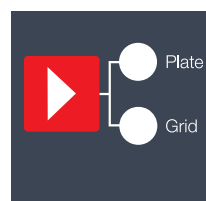

Функция резки решетки

PLASMA 50 AIR



Переносной инверторный аппарат для воздушно-плазменной резки с бесконтактным поджигом дуги. Оснащен встроенным компрессором. Небольшой вес и возможность работы от мобильной электростанции делают данный аппарат отличным помощником для коммунальных и аварийных служб.

- + AIR – встроенный компрессор обеспечивает мобильность использования плазмореза.
- + Обеспечивает качественный рез металла.
- + Бесконтактный поджиг дуги.
- + Встроенная система защиты от перенапряжения до 400 В.



Комплект

- + Горелка FB P40 6 м (арт. 38467).
- + Кабель заземления, медь, 4 м.

PLASMA 80 LCD



Надежный и мощный аппарат для плазменной резки. Оснащен LCD дисплеем, позволяющим проводить мониторинг процесса и оперативно вносить необходимые корректировки в настройки. Обеспечивает максимальную толщину реза углеродистой стали до 28 мм.

- + Обеспечивает качественный рез металла.
- + Бесконтактный пневмоподжиг дуги Self Start.
- + Встроенная система защиты от перенапряжения до 400 В.
- + Встроенный влагоотделитель.



Комплект

- + Горелка FB P80 6 м (арт. 38469).
- + Кабель заземления, медь, 4 м.

PLASMA 100 T



Мощный инверторный аппарат для воздушно-плазменной резки с бесконтактным поджигом и с высокой производительностью. Обеспечивает максимальную толщину реза углеродистой стали до 35 мм.

- + Обеспечивает качественный рез металла.
- + Бесконтактный пневмоподжиг дуги.
- + Встроенный влагоотделитель.
- + Защита от перегрева.



Комплект

- + Горелка FB P100 6 м (арт. 38470).
- + Кабель заземления, медь, 4 м.

Полный модельный ряд серии PLASMA

модель	артикул	технические характеристики										комплектация
		Напряжение и частота сети, В/Гц	Потр. мощность, кВт	Рабочий ток, А	Раб. ток при ПВ 60% t = 40 °С, А	Сжатый воздух Расход, л/мин	Давление, бар	Мах / Опт. толщина резки, мм	Габаритные размеры кейсов (Д x Ш x В), мм	Вес, кг	Горелка	
PLASMA 50	46122	230 / 50	8,6	20 – 50	50	120	4 – 6	15 / 10	465 x 203 x 273	9,4	38468	
PLASMA 50 AIR	46123	230 / 50	8,6	20 – 50	50	–	–	15 / 10	493 x 240 x 374	21,7	38468	
PLASMA 60 LCD	46124	230 / 50	10,7	20 – 60	60	120	5 – 7	18 / 12	465 x 210 x 317	14,6	38468	
PLASMA 80 LCD	46125	400 / 50	11,3	20 – 80	80	160	5 – 7	28 / 20	468 x 203 x 320	15,2	38469	
PLASMA 100 T	31463.1	400 / 50	19,0	20 – 100	100 (100%)	160	5 – 7	35 / 20	580 x 245 x 370	30,0	38470	

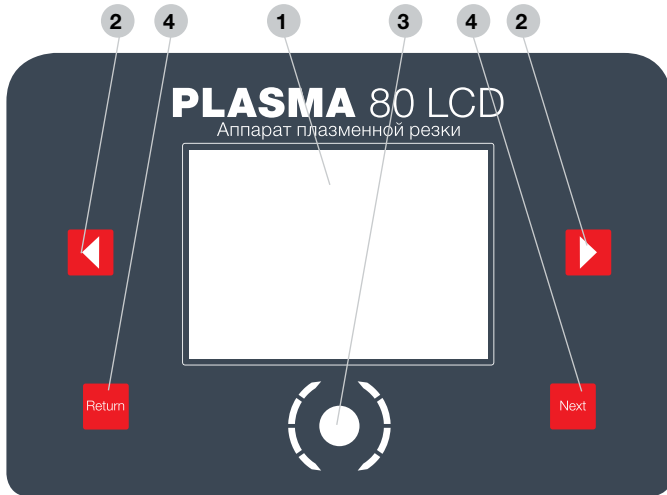

PLASMA 60 / 80 LCD

- 1 LCD панель.
- 2 Кнопки выбора параметров резки.
- 3 Потенциометр настройки параметров.
- 4 Кнопки переключения иконок экрана.



PLASMA 100 T

- 1 Индикатор питания.
- 2 Ручка: настройка тока резки. Вращение – настройка параметра.
- 3 Дисплей с индикацией текущего тока резки.
- 4 Индикатор перегрева / проблем питающей сети.
- 5 Индикатор безопасности: отключение напряжения холостого хода. При снятии сопла горелки аппарат отключает напряжение на горелке (загорается индикатор) для безопасной замены расходных материалов.
- 6 Дисплей с индикацией рабочего давления воздуха.
- 7 Индикатор: резка решёток. Автоматическая функция, повышающая стойкость расходных материалов при резке решётчатых конструкций.
- 8 Тумблер выбора режима: резка / настройка параметров.

RUN Режим резки.

SET Режим настройки (проверка расхода и давления воздуха).

Горелки для плазменных аппаратов.

Предназначены для воздушно-плазменной резки металла. Благодаря плотному обжиму плазменной дуги обеспечивают высокую скорость реза и качество кромки. Горелки выполнены из высокотехнологичных материалов. Наличие шланга длиной 6 метра позволяет выполнять работы на больших площадях без перемещения плазмореза.

+ Новая линейка горелок для плазменной резки с запатентованной технологией «arc striking» без использования высокочастотного поджига дуги.



Запатентованная система работы триггера

горелка исключает случайное нажатие.



Эргономичная рукоятка

выполнена из термостойкого пластика с прорезиненными элементами, обеспечивающими отличное сцепление с рукой при работе.



Плазменное сопло

изготовлено из материала с высокой теплопроводностью, что обеспечивает хороший уровень охлаждения.



Возможность адаптации ко всем источникам питания

делает использование горелок универсальным, позволяя применять их со сварочными аппаратами различных производителей.

Полный модельный ряд горелок для плазменных аппаратов Fubag

модель	технические характеристики			
	Артикул	Длина рукава, м	Давление воздуха, bar	Расход, л/мин
6m				
FB P40	38467	6	4,5 - 5,0	110
FB P60	38468	6	4,5 - 5,0	120
FB P80	38469	6	4,5 - 5,0	160
FB P100	38470	6	4,5 - 5,0	200
FB PA100	38041	12	4,5 - 5,0	200

FB P40

Горелка для плазменной резки
Подходят для аппаратов Fubag
PLASMA 40 / 40 AIR.



Электрод



артикул	ø А, мм
FBP40-60_EL*	стандартный, 23
FBP40-60_EL.EX	удлинённый, 30

Изоляционный диффузор «О» RING

артикул
FBP40-60_OR*

Плазменное сопло



артикул	диаметр А, мм
FBP40-60_CT-08	0.8 мм/20-30А
FBP40-60_CT-09*	0.9 мм/30-40А
FBP40-60_CT.EX-08	0.8 мм/20-30А удлинённое
FBP40-60_CT.EX-09	0.9 мм/30-40А удлинённое

Защитный колпак

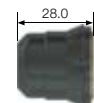

артикул	диаметр А, мм
FBP40-60_RC-6*	0.8 мм/20-30А
FBP40-RC-2*	0.9 мм/30-40А

Дистанционное кольцо



артикул
FBP40-60_DPS

* Входит в стандартную комплектацию.

модель FB P40	6 м
артикул	38467
длина рукава, м	6
ток, А	40

FB P60

Горелка для плазменной резки
Подходят для аппаратов Fubag
PLASMA 65.



Электрод



артикул	ø А, мм
FBP40-60_EL*	стандартный, 23
FBP40-60_EL.EX	удлинённый, 30

Изоляционный диффузор «О» RING

артикул
FBP40-60_OR*

Плазменное сопло



артикул	диаметр А, мм
FBP40-60_CT-08	0.8 мм/20-30А
FBP40-60_CT-09	0.9 мм/30-40А
FBP60_CT-10	1.0 мм/40-50А
FBP60_CT-11*	1.1 мм/50-60А
FBP40-60_CT.EX-08	0.8 мм/20-30А удлинённое
FBP40-60_CT.EX-09	0.9 мм/30-40А удлинённое

Защитный колпак



артикул	диаметр А, мм
FBP40-60_RC-6*	0.8 мм/20-30А

Дистанционное кольцо



артикул
FBP40-60_DPS*

* Входит в стандартную комплектацию.

модель FB P60	6 м
артикул	38468
длина рукава, м	6
ток, А	60

FB P80

Горелка для плазменной резки
Подходят для аппаратов Fubag
PLASMA 65.



Охлаждающая трубка

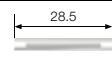

артикул	тип
FBP80_CT*	стандартная

Электрод

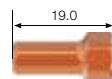

артикул	тип
FBP80_EL*	стандартный

Изоляционный диффузор «О» RING

артикул
FBP80_OR*

Плазменное сопло

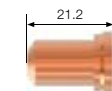

артикул	диаметр А, мм
FBP80_CT-10	1.0 мм/40-50А
FBP80_CT-11	1.1 мм/50-60А
FBP80_CT-12	1.2 мм/60-70А
FBP80_CT-13*	1.3 мм/70-80А

Защитный колпак

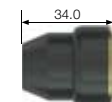

артикул
FBP80_RC*

Дистанционное кольцо



артикул
FBP80_DPS*

* Входит в стандартную комплектацию.

модель FB P80	6 м
артикул	38469
длина рукава, м	6
ток, А	80

FB P100 / FB PA100

Горелка для плазменной резки
Подходят для аппаратов Fubag
PLASMA 100 T.



Охлаждающая трубка

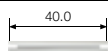

артикул
FBP100_CT*

Электрод



артикул
FBP100_EL* стандартный

Изоляционный диффузор «О» RING



артикул
FBP100_OR*

Плазменное сопло

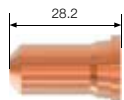

артикул
FBP100_CT-10 1.0 мм/40-50A
FBP100_CT-11 1.1 мм/50-60A
FBP100_CT-12 1.2 мм/60-70A
FBP100_CT-14 1.4 мм/80-90A
FBP100_CT-15 1.5 мм/100-110A
FBP100_CT-16* 1.6 мм/110-120A

Защитный колпак

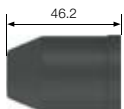

артикул
FBP100_RC*
FBP100_RC HD

Дистанционное кольцо

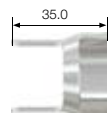

артикул
FBP80_DPS*

* Входит в стандартную комплектацию.

модель	FB P100 6 м	FB PA100 12м
артикул	38470	31561
длина рукава, м	6	12
ток, А	100	100

Комплектация горелок плазменной резки

FB P40 6M / FB P60 6M

FB40-60_EL.EX



FB40-60_EL



FB40-60_OR



FB40-60_CT.EX



FB40-60_CT



FB40-60_RC



FB40-60_DPS



FB P80 6M

FBP80_CT



FBP80_EL



FBP80_OR



FBP80_CT



FBP80_RC



FBP80_DPS



FB P100 6M

FBP100_CT



FBP100_EL



FBP100_OR



FBP100_CT



FBP100_RC



FBP100_DPS



Наборы для кругового реза

артикул / 6m	FB P40	FB P60	FB P80	FB P100
FBP40-60_CCK	✓	✓	-	-
FBP80_CCK	-	-	✓	-
FB.TLB-50	-	-	-	✓

Аппараты контактной сварки.

Серия
TS
SG

Скорость и точность.

Аппараты контактной сварки серии TS – современные мощные модели для стягивания, вытягивания и правки стали.

Устройства используются в автомастерских и на станциях технического обслуживания. Работают в автоматическом режиме и не требуют ручной установки времени и тока сварки.

Отличаются высокой производительностью и простотой использования благодаря пистолету с автоматическим разрядом и наглядной панели управления.

Имеют возможность выбора различных дополнительных инструментов.

NEW TS 2300

NEW TS 3500

NEW TS 3500T

NEW TS 4500T LCD

NEW TS 7500 ALU

NEW SG 2 ПВ

Преимущества и возможности



Быстрый выбор режима

Удобный выбор рабочего режима – всего из двух параметров (11 уровней тока и 10 видов инструмента).



Синергетическое микропроцессорное управление

Синергетическое управление автоматически настраивает аппарат под режим работы и используемый инструмент.



Контроль поджига

Функция контролируемого поджига сварной точки с помощью курка пистолета.



Индикация питания и термозащиты

Безопасная эксплуатация аппарата за счет встроенной функции термозащиты с индикацией перегрева.



Универсальное применение

Эффективный стартовый набор инструментов – уже в комплекте.



Небольшой вес и мобильность

Возможность установки на тележку обеспечивают высокую мобильность оборудования и расширяют возможности его применения.

Эксперт
в кузовном
ремонте.

TS 3500 T



Аппарат точечной сварки для ремонта кузовных деталей автомобиля.

Работает в режимах:

- + Прихват звездами при вытяжке обратным молотком и работа пуллером.
- + Приварка волнистой проволоки и ОТ-шайб.
- + Стягивание небольших вмятин и выпуклостей с осадкой металла медной насадкой.
- + Прогрев и осадка металла с помощью угольного электрода.
- + Приварка заклепок для работ по установке защитной окантовки дверей и крыльев; круглых шайб для фиксации зажима массы, шпилек и крепежных болтов для тянущих и крепежных работ.



Цветовая индикация параметров работы



Быстрый выбор режима работы



Универсальный разъем для подключения инструмента



Набор инструментов и расходных материалов – уже в комплекте

TS 3500 NEW



Самый легкий в своем классе (всего 14 кг). Лучший выбор для рихтовки и устранения вмятин стальных поверхностей кузовов автомобилей. Выбор инструмента осуществляется единственным поворотным регулятором на панели управления, что значительно сокращает время и исключает ошибки, связанные с настройкой длительности импульса.

- + SINERGIC – упрощенная система настройки.
- + Режимы использования: приварка электродов «звезда» / тяговых колец и волнистой проволоки / осадка металла / разогрев графитовым электродом.
- + Функция контролируемого поджига сварной точки с помощью курка пистолета.
- + Функция термозащиты при интенсивном применении.



TS 4500T LCD NEW



Аппарат точечной сварки для устранения вмятин с поверхности кузова и рамных конструкций автомобиля. Благодаря синергетическому управлению аппарат автоматически подстраивается под нужные режимы работы, что упрощает управление.

- + SINERGIC - упрощенная система настройки (выбор 2-х параметров: ток и инструмент).
- + 10 программ для различного вида работ.
- + 11 уровней мощности для каждой программы.
- + Функция термозащиты при интенсивном применении.
- + Байонетный разъем для подключения дополнительного инструмента.



TS 7500 ALU NEW



Аппарат предназначен для правки деталей кузова из алюминия. Аппарат приваривает штифты М4 разрядом конденсатора, что позволяет выровнять неровности и вмятины кузова без снятия обивки.























- + Микропроцессорное управление позволяет регулировать напряжение (от 50 В до 200 В) и мощность (от 0 до 10).
- + Автоматическое определение присутствия штифта.
- + Автоматический пистолет без курка: сварка происходит автоматически как только насадка скользит внутри пистолета. Масса встроена в пистолет.



Полный модельный ряд серии TS

модель	артикул	технические характеристики				
		Напряжение и частота сети, В/Гц	Максимальный сварочный ток точки, А	Долговременная потребляемая мощность, кВА	Габаритные размеры (Д x Ш x В), мм	Вес, кг
TS 2300	46407	1 x 230/50	2300	1,5	380 x 210 x 280	15,0
TS 3500	46408	1 x 230/50	3500	1,9	380 x 210 x 280	18,0
TS 3500T	46409	2 x 400/50	3500	1,9	380 x 210 x 280	18,0
TS 4500T LCD	46410	2 x 400/50	4000	2,2	380 x 210 x 280	18,0
TS 7500 ALU	46406	1 x 230/50	7500	0,65	420 x 220 x 270	12,0

Аксессуары и расходные материалы для аппаратов TS

артикул	наименование	артикул	наименование
	46603 Обратный молоток		46617 Кольцо прямое для вытягивания
	46604 Обратный молоток		46615 Кольцо прямое для вытягивания М5*10
	46607 Крючок для обратного молотка		46609 Цанга для шпильки М5
	46601 Пистолет ручной		46622 Шестигранник
	46605 Присоска ручная		46621 Шпилька М5*20
	46602 Масса для точечной сварки		46616 Электрод "треугольник"
	46620 Волнистая проволока		46614 Электрод графитовый 330 мм
	46606 Гребенка с шестью зацепами		46608 Электрод для односторонней контактной сварки
	46610 Держатель графитового электрода		46613 Электрод для приварки волнистой проволоки
	46611 Держатель круглых шайб		
	46612 Держатель электрода "треугольник"		
	46619 Кольцо 10 мм x 20 мм		46413 Тележка универсальная для аппаратов точечной сварки TS
	46618 Кольцо 12 мм x 20 мм		

SG 2 NEW

Клещи подвесные с блоком управления



Подвесные клещи контактной точечной сварки обладают высокой производительностью и мобильностью, предназначены для сварки изделий с самыми различными габаритами и формами. Нашли широкое применение в транспортном машиностроении, строительстве и ремонте.

- + Удобная и интуитивно понятная синергетическая панель управления.
- + Точечная сварка металла от 0,6 до 2 мм.
- + Наличие стандартного и импульсного режима работы.
- + Быстросъемные наконечники электродов
- + Регулируемое значение усилия прижатия электродов.
- + Правильное распределение центра тяжести при проведении работ.
- + Малый вес и габариты.



SG 2

арт. 46411

Номинальная мощность 50% рабочего цикла, кВА	2,3
Мах вторичный сварный ток, кА	6,3
Усилие на электродах, даН	120
Номинальное напряжение, В +/-10%	230
Раствор консолей, мм	105
Вылет плеч, мм	120
Вес, кг	10,5

Маски сварщика.

Безопасность прежде всего.

Серии
IQ
IR
IN

Сварочные маски Fubag обеспечивают превосходную защиту при проведении сварочных работ различной интенсивности и степени сложности.

Маски оснащаются светофильтром «Хамелеон».

Автоматически затемняющийся светофильтр «Хамелеон» обеспечивает идеальную защиту глаз сварщика от вредного излучения сварочной дуги.

Специальные фильтры (технология Natural Color) гарантируют постоянную защиту от вредных излучений и обеспечивают реалистичную передачу цвета.

NEW IN 4-12 G L 2.0

NEW IN 4-12G M 2.0

Преимущества и возможности



Исключение ложных срабатываний

Технология X-mode исключает ложное срабатывание светофильтра на сторонние источники (солнце, люминесцентные лампы и т.д.).



Информационное меню

Информационное меню: счетчик времени горения дуги, отображение температуры окружающей среды, часы, будильник.



Natural Color

Специальные фильтры гарантируют постоянную защиту от вредных излучений и обеспечивают реалистичную передачу цвета.



Увеличенная зона обзора

Полный контроль за ситуацией при проведении сварочных работ различной сложности.



Система Хамелеон

Система «Хамелеон» обеспечивает автоматическое затемнение при старте процесса сварки.



Высококачественный ударопрочный материал

Гарантия надежной и эффективной эксплуатации в течение длительного времени.

IN

4-14G L

Максимальная
защита.
Максимальный
контроль.



Промышленная сварочная маска с панорамным обзором и внешним защитным стеклом обеспечит максимальную защиту глаз сварщика и позволит лучше контролировать рабочий процесс.

Маска оснащена режимами автоматического выбора степени затемнения с корректировкой в диапазоне +2 DIN и автоматического выбора чувствительности срабатывания датчиков, а также режимом самодиагностики светофильтра. Режим 14 DIN обеспечивает комфортную работу на токах свыше 350 А. Модель поддерживает технологию Natural Color.



Панорамный обзор



Цифровая панель управления



Внешнее защитное стекло



Наружное управление режимом шлифовки

IQ 5-13N M 2

Серия

Степень затемнения:

Определяющая техническая характеристика при выборе маски.
Сохранилась в новой маркировке.

Размер светофильтра:

Определяющая функциональная характеристика при выборе маски.

- S** Базовый размер.
- M** Увеличенный размер.
- L** Максимальный размер.
- M2** Наличие в модели боковых стекол.

IQ 5-13D M NEW



Маска сварщика с регулируемым диапазоном затемнения 5-8 / 9-13 DIN и расширенной зоной обзора 100 x 67 мм. Отлично подходит для продолжительных сварочных работ при различных типах сварки.

- + Регулировка степени затемнения в диапазонах 5-8 / 9-13 DIN.
- + Регулируемое состояние перехода из темного состояние в светлое.
- + Режимы Сварка/Шлифовка.
- + Четыре оптических сенсора.
- + Удобное оголовье.



IQ 5-13C L



Стильная маска сварщика в уникальном 3-D дизайне и с самой большой зоной обзора 100 x 93 мм. Идеально подходит для продолжительных сварочных работ в различных режимах сварки.

- + Самая большая зона обзора – 100 x 93 мм.
- + Плавная регулировка чувствительности и степени затемнения.
- + Режимы Сварка/Шлифовка.
- + Удобное оголовье.
- + Четыре оптических сенсора.



Полный модельный ряд серии IQ

модель	артикул	технические характеристики							
		Новое название	Размер смотрового окна, мм	Размер картриджа, мм	Кол-во сенсоров	Защита УФ/ИК-излучения	Степень затемнения		Время переключения в темное состояние, сек
						в открытом состоянии ¹ , DIN	в закрытом состоянии ² , DIN		
IQ 11N S	992550		100 x 49	110 x 90	2	16	3	11	0,0003
IQ 9-13N S	992540		100 x 49	110 x 90	2	16	4	9 – 13	1/20000
IQ 5-13G M	992530		100 x 67	133 x 114	4	16	4	5 – 9 / 9 – 13	1/20000
IQ 5-13D M	41396		100 x 67	133 x 114	4	16	4	5 – 9 / 9 – 13	1/20000
IQ 5-13N M	38099		100 x 67	133 x 114	4	16	4	5 – 9 / 9 – 13	1/20000
IQ 5-13C L	992520		100 x 93	133 x 114	4	16	4	5 – 9 / 9 – 13	1/20000
IQ 5-13D L	41397		100 x 93	133 x 114	4	16	4	5 – 9 / 9 – 13	1/20000
IQ 5-13N L	992500		100 x 93	133 x 114	4	16	4	5 – 9 / 9 – 13	1/20000
IQ 5-13G L	38496		100 x 93	133 x 114	4	16	4	5 – 9 / 9 – 13	1/20000
IQ 5-13N M 2	31535		100 x 93	133 x 114	4	16	3	5 – 9 / 9 – 13	1/20000
IQ 5-13C M 2	31583		100 x 93	133 x 114	4	16	3	5 – 9 / 9 – 13	1/20000

¹ Степень затемнения в открытом состоянии (при отсутствии сварочной дуги), DIN. ² Степень затемнения в закрытом состоянии (в режиме резки / сварки), DIN.

IQ 5-13G L



Инновационная маска для сварочных работ в различных режимах сварки. Специальный ИК/УФ фильтр позволяет передавать цвет, близкий к реальному, при надежной защите глаз сварщика. Имеет эргономичную форму, позволяющую максимально обезопасить сварщика.

- + Регулировка степени затемнения в диапазонах 5-9/ 9-13 DIN.
- + Регулируемое состояние перехода из темного состояния в светлое.
- + Уникальные встроенные фильтры УФ/ИК защиты с функцией передачи цвета, близкий к реальному.
- + Четыре оптических сенсора.



IQ 5-13N M 2



Инновационная маска с натуральной цветопередачей гарантирует полный контроль за сварочным процессом. Боковые стекла, оснащенные фильтрами, обеспечивают дополнительный обзор при сварке; при необходимости заменяются на непрозрачные заглушки.

- + Технология Natural Color – натуральная цветопередача.
- + Автономное питание за счет 2-х сменных батарей типа CR2032.
- + 2 рабочих диапазона по степени затемнения: 5-9 DIN, 9-13 DIN.
- + Режим шлифовки.



Дополнительные аксессуары к маскам

Стекла:

модель	Стекло	
	внутреннее, артикул / размер, мм	внешнее, артикул / размер, мм
IQ 5-13C L		
IQ 5-13D L		
IQ 5-13N L	992511 / 104 x 96	992501 / 133,35 x 114,3
IQ 5-13G L		
IQ 5-13N M 2		
IQ 5-13C M 2		
IQ 5-13G M	992531 / 103,8 x 69,7	992501 / 133,35 x 114,3
IQ 5-13D M		
IQ 5-13N M		
IQ 11N S	992541 / 103,8 x 54,8	992501 / 133,35 x 114,3
IQ 9-13N S		
модель	Стекло боковое	
	5 DIN, артикул	непрозрачное, артикул
IQ 5-13N M 2	31585	31584
IQ 5-13C M 2		

					опции	
Время задержки открытия светофильтра, сек	Регулировка степени затемнения	Регулировка чувствительности	Питание	Вес, кг	Режим Grind / Cut	
0,2	-	-	солнечные элементы + 1 батарея	0,5	✓ / ✓	
0,15 – 0,8	внешняя	внутренняя	солнечные элементы + 1 батарея	0,5	✓ / ✓	
0,15 – 0,8	внешняя	внутренняя	солнечные элементы + 1 батарея	0,5	✓ / ✓	
0,15 – 0,8	внешняя	внутренняя	солнечные элементы + 1 батарея	0,5	✓ / ✓	
0,15 – 0,8	внешняя	внутренняя	солнечные элементы + 1 батарея	0,5	✓ / ✓	
0,15 – 0,8	внешняя	внутренняя	солнечные элементы + 1 батарея	0,5	✓ / ✓	
0,15 – 0,8	внешняя	внутренняя	солнечные элементы + 1 батарея	0,5	✓ / ✓	
0,15 – 0,8	внешняя	внутренняя	солнечные элементы + 1 батарея	0,5	✓ / ✓	
0,15 – 0,8	внутренняя	внутренняя	солнечные элементы + 2 батареи	0,5	✓ / ✓	
0,15 – 0,8	внутренняя	внутренняя	солнечные элементы + 2 батареи	0,5	✓ / ✓	

IR 9-13N S



Идеальное решение для недорогой и эффективной защиты глаз при проведении сварочных работ – в новом корпусе. Выполнена из ударопрочного полиамида. Усовершенствованный механизм регулировки позволяет настраивать угол наклона, сдвига вперед/назад и размер.

- + Светофильтр системы «Хамелеон».
- + Регулировка степени затемнения в пределах 9-13 DIN позволяет использовать маску в различных режимах сварки – MMA, TIG, MIG-MAG.



IR 4-13G M



Надежная маска с увеличенной зоной обзора и режимом «Шлифовка» для еще более безопасной работы сварщика.

- + Светофильтр системы «Хамелеон».
- + Режимы Сварка/Шлифовка.
- + Регулировка степени затемнения в пределах 9-13 DIN позволяет использовать маску в различных режимах сварки – MMA, TIG, MIG-MAG.



IR 9-13C S



Популярная серия профессиональных масок – теперь в модном геометрическом дизайне, в трех цветовых решениях. Выполнена из ударопрочного полиамида. Усовершенствованный механизм регулировки позволяет настраивать угол наклона, сдвига вперед /назад и размер.

- + Светофильтр системы «Хамелеон».
- + Режимы Сварка/Шлифовка.
- + Регулировка степени затемнения в пределах 9-13 DIN позволяет использовать маску в различных режимах сварки – MMA, TIG, MIG-MAG.



Полный модельный ряд серии IR

модель	артикул	технические характеристики							
		Новое название	Размер смотрового окна, мм	Размер картриджа, мм	Кол-во сенсоров	Защита УФ/ИК-излучения	Степень затемнения в открытом состоянии ¹ , DIN	Степень затемнения в закрытом состоянии ² , DIN	Время переключения в темное состояние, сек
IR 11N S	38071		94 x 35	126 x 131	2	16	4	11	1/2500
IR 9-13N S	38072		94 x 35	126 x 131	2	16	4	9 – 13	1/2500
IR 9-13R S	38073		94 x 35	126 x 131	2	16	4	9 – 13	1/2500
IR 9-13A S	38074		94 x 35	126 x 131	2	16	4	9 – 13	1/2500
IR 9-13B S	38075		94 x 35	126 x 131	2	16	4	9 – 13	1/2500
IR 9-13C S	38076		94 x 35	126 x 131	2	16	4	9 – 13	1/2500
IR 4-13G M	38439		100 x 65	125 x 121	4	16	3	4 – 8 / 9 – 13	1/5000
IR 4-13R M	38437		100 x 65	125 x 121	4	16	3	4 – 8 / 9 – 13	1/5000
IR 4-13N M	38438		100 x 65	125 x 121	4	16	3	4 – 8 / 9 – 13	1/5000

¹ Степень затемнения в открытом состоянии (при отсутствии сварочной дуги), DIN. ² Степень затемнения в закрытом состоянии (в режиме резки / сварки), DIN.

IR 4-13N M



IR 4-13R M



Уникальная линейка масок ОПТИМА 4-13 Visor для продолжительных сварочных работ в различных режимах сварки, в том числе, методом TIG. Широкий диапазон затемнения 4-8 / 9-13 DIN, увеличенная зона обзора 100 x 65 мм и улучшенное оснащение (четыре оптических сенсора, дополнительная заменяемая батарея, возможность теста состояния батареи) гарантирует удобную комфортную работу и эффективность защиты. Помимо классического исполнения в однотонном серебристом цвете, представлена еще в двух фирменных дизайнерских решениях.

- + Плавная регулировка чувствительности и задержки отключения.
- + Лучшие параметры для работы в режиме TIG-сварки на малых токах.
- + Режимы Сварка/Шлифовка.
- + Четыре оптических сенсора.
- + Тест состояния батареи.
- + Подходят для микроплазменной сварки.
- + Естественная цветопередача.



Дополнительные аксессуары к маскам

Стекла:

модель	Стекло внутреннее, артикул / размер, мм	Стекло внешнее, артикул / размер, мм
IR 4-13G M	38611 /	38081 /
IR 4-13R M	107,5 x 68,5	124,7 x 106,5
IR 4-13N M		
IR 11N S		
IR 9-13N S		
IR 9-13R S	38082 /	38081 /
IR 9-13A S	104,3 x 39	124,7 x 106,5
IR 9-13B S		
IR 9-13C S		

Рюкзак для маски сварщика:



Сшит из прочного моющегося материала. Надежно защищает маску от внешних механических повреждений.

- + Два дополнительных кармана на молнии для запасных стекол и аксессуаров.
- + Надежные ремни с регулировкой длины.
- + Усилен гибкой пластиковой вставкой для защиты маски от ударов при переноске.

Артикул	31458
Внутренние размеры, мм	200 x 350 x 230
Вес, кг	0,5

Время задержки открытия светофильтра, сек	Регулировка степени затемнения	Регулировка чувствительности	Питание	Вес, кг	опции
0,35	–	внутренняя	солнечные элементы	0,41	✓ / ✓
0,2 – 0,8	внешняя	внешняя	солнечные элементы	0,46	✓ / ✓
0,2 – 0,8	внешняя	внешняя	солнечные элементы	0,46	✓ / ✓
0,2 – 0,8	внешняя	внешняя	солнечные элементы	0,46	✓ / ✓
0,2 – 0,8	внешняя	внешняя	солнечные элементы	0,46	✓ / ✓
0,2 – 0,8	внешняя	внешняя	солнечные элементы	0,46	✓ / ✓
0 – 0,8	внутренняя	внутренняя	солнечные элементы + 1 батарея	0,5	✓ / ✓
0 – 0,8	внутренняя	внутренняя	солнечные элементы + 1 батарея	0,5	✓ / ✓
0 – 0,8	внутренняя	внутренняя	солнечные элементы + 1 батарея	0,5	✓ / ✓

IN 4-13G M 2



Надежная маска с цифровым управлением фильтром «Хамелеон». Гарантирует полный контроль за сварочным процессом. Боковые стекла обеспечивают дополнительный обзор для сварщика.

- + Расширенная зона обзора.
- + Цифровое управление светофильтром.
- + Уникальные встроенные фильтры УФ/ИК защиты с функцией передачи цвета, близкий к реальному.
- + Плавная регулировка чувствительности и степени затемнения.
- + Лучшие параметры для работы в режиме TIG-сварки на малых токах.
- + Четыре оптических сенсора.
- + Режим шлифовки.
- + Режим резки.



IN 4-12 G L 2.0

NEW



Сварочная маска IN 4-12 G L 2.0 обеспечит максимальную защиту глаз сварщика и позволит лучше контролировать рабочий процесс. Модель оснащена светофильтром с широкой зоной обзора; поддерживает технологии Natural Color 2.0 DIN. Цифровая панель управления маски отличается информативностью и удобством настройки.

- + Фильтр в открытом состоянии - 2.0 DIN.
- + Режим автоматической настройки затемнения.
- + Адаптация фильтра к освещению в помещении.
- + Эффективная работа как на малых токах в несколько ампер в режиме TIG, так и на максимальных токах.
- + Светофильтр большого размера.
- + 5 приемных датчиков.
- + Цифровое управление светофильтром.
- + Режим шлифовки.
- + Режим резки.



IN 4-12 G M 2.0

NEW



Инновационная маска с цифровым управлением фильтром «Хамелеон 2.0» и режимом автоматической настройки затемнения. Оснащена пятью оптическими сенсорами. Обеспечивает полный контроль за сварочным процессом. Боковые стекла дают дополнительный обзор для сварщика.

- + Фильтр в открытом состоянии - 2.0 DIN.
- + Режим автоматической настройки затемнения.
- + Расширенная зона обзора.
- + Цифровое управление светофильтром.
- + Уникальные встроенные фильтры УФ/ИК защиты с функцией передачи цвета, близкий к реальному.
- + Плавная регулировка чувствительности и степени затемнения.
- + Лучшие параметры для работы в режиме TIG-сварки на малых токах.
- + Пять оптических сенсоров.
- + Режим шлифовки.
- + Режим резки.



Полный модельный ряд серии IN

модель	артикул	технические характеристики						
		Размер смотрового окна, мм	Размер картриджа, мм	Кол-во сенсоров	Защита УФ/ИК-излучения	Степень затемнения		Время переключения в темное состояние, сек
Новое название						в открытом состоянии ¹ , DIN	в закрытом состоянии ² , DIN	
IN 9-13N S	992010	98 x 44	110 x 90	2	16	4,0	9 – 13	1 / 25000
IN 9-13G M	991900	97 x 62	113 x 114	4	16	4,0	9 – 13	1 / 25000
IN 9-13N M	38500	97 x 62	113 x 114	4	16	4,0	9 – 13	1 / 25000
IN 4-13G M 2	31565	100 x 67	133 x 114	5	16	3,0	4 – 8 / 8 – 13	1 / 25000
IN 4-14G L	31540	115 x 85	115 x 85	5	16	3,0	4 – 8 / 8 – 14	1 / 25000
IN 4-14N L PAPR	-	115 x 85	115 x 85	5	16	3,0	4 – 8 / 8 – 14	1 / 25000
IN 4-12 G L 2.0	46393	100 x 93	133 x 114	5	16	2,0	4 – 8 / 8 – 12	1 / 20000
IN 4-12 G M 2.0	46473	100 x 67	133 x 114	5	16	2,0	4 – 8 / 8 – 12	1 / 20000
IN 5-13G X M	31596	97 x 60	131 x 115	4	MAX	3,0	5 – 8 / 8 – 13	1 / 25000
IN 5-13N X L	31568	112 x 78	131 x 132	4	при всех уровнях затемнения	3,0	5 – 8 / 8 – 13	1 / 25000
IN 5-13 G S	31566	97 x 47	131 x 115	3		3,0	5 – 8 / 8 – 13	1 / 20000

¹ Степень затемнения в открытом состоянии (при отсутствии сварочной дуги), DIN. ² Степень затемнения в закрытом состоянии (в режиме резки / сварки), DIN.

IN 4-14 N L PAPR NEW



Сварочная маска для СИЗОД обеспечивает надежную защиту глаз сварщика от ультрафиолетового и инфракрасного излучения сварочной дуги и органов дыхания от вредных испарений. Поддерживает технологии Natural Color. В комплект с маской входит турбоблок PAPR и другое оборудование для СИЗОД. Предназначена для использования в промышленности.

- + Эффективная работа как на малых токах в несколько ампер в режиме TIG, так и на максимальных токах.
- + Светофильтр большого размера.
- + Уникальные встроенные фильтры УФ/ИК защиты с функцией передачи цвета, близкий к реальному.
- + Плавная регулировка чувствительности и степени затемнения.
- + Пять оптических сенсоров.
- + Режим шлифовки.
- + Режим резки.



PAPR NEW



Аккумуляторный турбоблок PAPR входит в систему защиты органов дыхания для максимальной защиты органов дыхания от вредных испарений. Предназначены для использования в промышленности при сварке в закрытых пространствах с ограниченной вентиляцией, а также при работе с высоколегированными сплавами, оцинкованными сталями и алюминием.

- + Оснащен эффективным HEPA фильтром.
- + Имеет автоматическую систему контроля производительности в зависимости от состояния фильтра и обеспечивают расход воздуха 200 л/мин.
- + Турбоблок имеет дисплей, на котором отображается необходимая информация.

Технические характеристики

Стандартный воздушный фильтр	Фильтр в сборе: искрозащитный щиток, предварительный поролоновый фильтр и высокоэффективный воздушный фильтр (HEPA) TN2 для фильтрации твердых частиц размером до 0,3 микрон
Воздушный поток, л/мин	Низкая скорость: min 170 Высокая скорость: max 200
Тип батареи	Перезаряжаемая литиевая
Размер турбоблока в сборе, мм	241 x 176 x 76
Вес, кг	1,5

Дополнительные аксессуары к маскам

модель	Стекло внутреннее, артикул / размер, мм	Стекло внешнее, артикул / размер, мм
IN 9-13N S / IN 9-13G M / IN 9-13N M	991914 / 98,5 x 66,5	991902 / 131,1 x 113,6
IN 4-13G M 2	31586	-
IN 4-14G L	31587	-
IN 5-13G S	31700	31687
IN 4-12 G L 2.0	992511 / 104 x 96	992501 / 133,3 x 114,3
IN 4-12 G M 2.0	992531 / 103,8 x 69,7	992501 / 133,3 x 114,3
IN 5-13G M / IN 5-13G X M	31982	31687

Время задержки открытия светофильтра, сек	Регулировка степени затемнения	Регулировка чувствительности	Питание	Вес, кг	Режим Grind / Cut / X-Mode ³	ОПЦИИ
0,25 – 1,0	внешняя	внутренняя	солнечные элементы	0,5	- / - / -	
0,1 – 1,0	внешняя	внутренняя	солнечные элементы + 2 батареи	0,56	✓ / - / -	
0,1 – 1,0	внешняя	внутренняя	солнечные элементы + 2 батареи	0,56	✓ / - / -	
0,06 – 1,2	внутренняя	внутренняя	солнечные элементы + 2 батареи	0,55	✓ / - / -	
0,06 – 1,2	внутренняя	внутренняя	солнечные элементы + 2 батареи	0,61	✓ / - / -	
0,06 – 1,2	внутренняя	внутренняя	солнечные элементы + 2 батареи	0,61	✓ / - / -	
0,06 – 1,2	внутренняя	внутренняя	солнечные элементы + батареи CR2032	0,58	✓ / - / -	
0,06 – 1,2	внутренняя	внутренняя	солнечные элементы + батареи CR2032	0,56	✓ / - / -	
0,1 – 1,0	внутренняя	внутренняя	солнечные элементы + батареи CR2450	0,59	✓ / ✓ / ✓	
0,1 – 1,0	внутренняя	внутренняя	солнечные элементы + батареи CR2450	0,63	✓ / ✓ / ✓	
0,1 – 1,0	внутренняя	внутренняя	солнечные элементы + батареи CR2450	0,56	✓ / ✓ / -	

Генераторы. Мотопомпы.

Правильный ПОДХОД К ЭНЕРГИИ.

Бензиновые генераторы серии BS	64
Инверторные цифровые генераторы серии TI	72
Портативные электростанции серии AS	75
Дизельные генераторы серии DS	78
Сварочные генераторы серии WHS (с двигателем Honda) / WS / WCE	82
Блоки автоматики	84
Комплект для транспортировки	84
Масла для бензотехники	85
Бензиновые мотопомпы серии PTH (с двигателем Honda)	88
Бензиновые мотопомпы серии PG	90
Дизельные мотопомпы серии PD	91



TI 1200 / 2000 / 2300
новое поколение **72**

Популярные переносные модели серии TI получили новый дизайн. Оснащены дополнительным разъемом USB-TypeA+C для зарядки электронных гаджетов.



серия PD
дизельные мотопомпы **91**

Ассортимент мотопомп для перекачки сильнозагрязненной воды дополнен мощными моделями с дизельными двигателями для интенсивной эксплуатации.

BS 9000 A ES

см. стр. 66



Бензиновые генераторы.

Серия BS

Уверенное электроснабжение.

Fubag динамично развивает самую продаваемую на рынке серию бензиновых генераторов BS, дополняя ее генераторами повышенной мощности в различных вариантах исполнения.

Модели серии BS могут комплектоваться специальными колесами и ручками для увеличения мобильности и легкости перемещения на строительных объектах. Уникальная программа универсальных блоков автоматики для однофазных и трехфазных генераторов позволяют создавать на их базе полностью автономную, автоматическую систему резервирования электроснабжения.

Флагманы серии – модели с функцией Duplex, позволяющей уверенно запускать нагруженных индуктивных потребителей с высокими пусковыми токами.



BS 3300 ES
ЭЛЕКТРОСТАНЦИЯ
ПОБЕДИТЕЛЬ КОНКУРСА
IF DESIGN AWARD 2018



BS 3300 ES
ПОБЕДИТЕЛЬ КОНКУРСА
RED DOT2018



BS 8500 XD ES DUPLEX
ДИПЛОМ КОНКУРСА IDA



BS 8500 XD ES DUPLEX
ДИПЛОМ КОНКУРСА EPDA

NEW BS 8500 A ES Duplex

NEW BS 8500 XD ES Duplex

NEW BS 9000 A ES

NEW BS 9000 DA ES

NEW BS 19000 A ES

NEW BS 19000 DA ES

Преимущества и возможности



Режим DUPLEX

Запуск индуктивных потребителей с высокими пусковыми токами.



Усиленная рама

Усиленная рама с диаметром трубы до 32 мм обеспечивает защиту в экстремальных условиях эксплуатации.



Разъем для подключения автоматики

Возможность подключения внешнего блока автоматики для автоматического запуска генератора.



Цифровой дисплей

Контроль за основными параметрами: встроенный цифровой дисплей отображает напряжение, частоту и количество моточасов.



Система AVR

Автоматически регулирует выходное напряжение генератора.



Розетка 32 А / клеммный блок

Позволяют подключать оборудование высокой мощности для более полного использования возможностей генератора.



Надежный 4-тактный двигатель

Профессиональный OHV-двигатель Fubag обеспечивает высокий ресурс и экономичность.



Электростартер. Ручной старт

Система запуска двигателя с электростартером позволяет легко и быстро завести двигатель простым поворотом переключателя на лицевой панели.



Защита от перенапряжения

Встроенная защита принудительно отключает генератор в случае короткого замыкания или превышения допустимой нагрузки.

Максимальное
оснащение
для безупречной
работы.

BS

8500 XD ES DUPLEX



Лучший выбор для работ с различным высоконагруженным индуктивным оборудованием.

Бензиновый генератор с технологией Duplex, с максимальной мощностью 8,5 кВА позволяет запускать потребителей с высокими пусковыми токами до 70 А.

Выдает равную мощность в одно- и трехфазном режимах работы.

Уникальное оснащение генератора включает в себя все необходимое для долговременной эксплуатации.



Цифровой дисплей для полного контроля рабочих характеристик



Розетка 400 В / 16 А. Клеммы для однофазных и трехфазных потребителей



Розетка 32 А для мощных потребителей

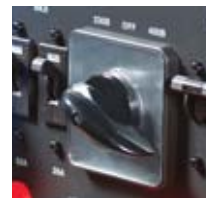

Работа в однофазном и трехфазном режимах

BS 2200



Надежный и простой в эксплуатации и обслуживании генератор. Обеспечит продолжительную (до 13,6 часов) работу системы освещения и маломощных бытовых приборов на даче или в доме.

- + Профессиональный одноцилиндровый OHV-двигатель Fubag.
- + Система AVR, регулирующая выходное напряжение генератора.
- + Система защиты от короткого замыкания или превышения допустимой нагрузки.
- + Индикация уровня масла.
- + Система защитного отключения при пониженном уровне масла.
- + Многофункциональный дисплей.



BS 3300 A ES



Генератор самой популярной бытовой мощности с разъемом для подключения блока автоматики.

Может использоваться в автономном режиме, гарантируя автоматическое аварийное энергообеспечение небольшим потребителям.

- + Профессиональный одноцилиндровый OHV-двигатель Fubag.
- + Электростартер.
- + Система AVR, регулирующая выходное напряжение генератора.
- + Система защиты от короткого замыкания или превышения допустимой нагрузки.
- + Система защитного отключения при пониженном уровне масла.
- + Многофункциональный дисплей.
- + Разъем для подключения блока автоматики.



Опция

- + Блок автоматического управления (арт. 431232 / 431234 / 431244).

BS 3500 DUPLEX



Компактный генератор, оснащенный режимом Duplex, который позволяет запускать индуктивно нагруженных потребителей с высокими пусковыми токами. Отлично подойдет для работы с профессиональными электродвигателями компрессорного, вентиляторного или насосного оборудования соответствующей мощности.

- + Профессиональный одноцилиндровый OHV-двигатель Fubag.
- + Медные обмотки альтернатора.
- + Система AVR.
- + Система защиты от короткого замыкания или превышения допустимой нагрузки.
- + Индикация уровня масла.
- + Система защитного отключения при пониженном уровне масла.
- + Многофункциональный дисплей.



Полный модельный ряд серии BS

модель	артикул	генератор					двигатель
		Мак мощность, (LTP), кВА	Длительная мощность (COP), кВт	Номинальное напряжение, В	Номинальный ток, А / cos (phi)	Частота, Гц / Класс защиты	
BS 2200	646467	2,2	2,0	~ 230	8,7/1	50 / IP 23	212
BS 3500 DUPLEX	646470	3,1	2,8	~ 230	12,2/1	50 / IP 23	212
BS 3300	646468	3,3	3,0	~ 230	13/1	50 / IP 23	212
BS 3300 A ES	646469	3,3	3,0	~ 230	13/1	50 / IP 23	212
BS 5500	646278	5,5	5,0	~ 230	21,7/1	50 / IP 23	420
BS 5500 A ES	646279	5,5	5,0	~ 230	21,7/1	50 / IP 23	420

Для успешной эксплуатации двигателя рекомендовано использование масел FUBAG Practica, FUBAG 2T Extra и Extra SAE 10W-40. Подробную информацию см. на стр. 85.

BS 5500



Надежный, неприхотливый бензиновый генератор с ручным запуском. Станет отличным выбором при организации мобильного электроснабжения для передвижных ремонтных бригад, торговых точек, мастерских или загородного дома.

- + Профессиональный одноцилиндровый OHV-двигатель Fubag.
- + Медные обмотки альтернатора.
- + Система AVR.
- + Система защиты от короткого замыкания или превышения допустимой нагрузки.
- + Система защитного отключения при пониженном уровне масла.
- + Индикация уровня масла.
- + Многофункциональный дисплей.



Опция

- + Комплект для транспортировки (арт. 838765).

BS 5500 A ES



Надежный генератор с электростартером для обеспечения аварийного электроснабжения. При подключении блока автоматики генератор, в случае отключения центрального электроснабжения, может запускаться автоматически.

- + Профессиональный одноцилиндровый OHV-двигатель Fubag.
- + Медные обмотки альтернатора.
- + Система AVR.
- + Система защиты от короткого замыкания или превышения допустимой нагрузки.
- + Система защитного отключения при пониженном уровне масла.
- + Индикация уровня масла.
- + Многофункциональный дисплей.
- + Разъем для подключения блока автоматики.



Опция

- + Комплект для транспортировки (арт. 838765).
- + Блок автоматического управления (арт. 431232 / 431234 / 431244).

Масло для двигателей

Для обеспечения наилучших результатов и продолжительности работы бензотехники Fubag предлагает масла для 4-х тактных бензиновых и дизельных двигателей.

Масла с высокими эксплуатационными характеристиками обладают отличной стойкостью к окислению при высокой температуре, защищает подвижные детали двигателя от образования шлама и отложений.

Масла прошли длительный цикл тестирования и показали наилучшие результаты: на протяжении всего срока работы масла сохраняют стабильность характеристик, обеспечивая легкий запуск, эффективный теплоотвод и максимальное снижение естественного износа трущихся поверхностей.

Рекомендованы для работы со всеми моделями генераторов и мотопомп Fubag с 4-х тактными двигателями.

Подробную информацию см. на стр. 85.



PRACTICA (арт. 838 266)

Минеральное масло для 4-х тактных бензиновых двигателей.

Упаковка: 1 литр



EXTRA SAE 10W40 (арт. 838 265)

Универсальное полусинтетическое масло для 4-х тактных бензиновых и дизельных двигателей.

Упаковка: 1 литр



EXTRA PRO SL/CF (арт. 838 800)

Универсальное полусинтетическое масло для 4-х тактных бензиновых и дизельных двигателей.

Упаковка: 20 литров

Мак мощность, кВт / л. с.	Топливо	Уровень шума, дБ (7 м)	Время работы при 3/4 нагрузки, ч, около	оснащение					
				Объем бака, л	Габаритные размеры (Д x Ш x В), мм	Вес, кг	Электро-стартер	Розетки*	
4,3 / 5,8	A-92	≤ 77	13,6	15,0	590 x 440 x 450	37,5	–	●●	
4,3 / 5,8	A-92	≤ 77	10,0	15,0	600 x 450 x 460	44,8	–	●●●	
4,3 / 5,8	A-92	≤ 77	10,7	15,0	590 x 440 x 450	4,7	–	●●	
4,3 / 5,8	A-92	≤ 77	10,7	15,0	600 x 450 x 460	49,5	✓	●●	
7,3 / 9,8	A-92	≤ 77	12,0	25,0	695 x 522 x 570	75,0	–	●●●●	
7,3 / 9,8	A-92	≤ 77	12,0	25,0	695 x 522 x 570	74,6	✓	●●●●	

* Розетки: ● 230 В / 16 А; ● 230 В / 32 А; ● 400 В / 16 А.

BS 6600 DA ES



Экономичный трехфазный генератор с электростартером. Отличный источник электроэнергии для загородного дома или питания оборудования высокой мощности на стройплощадке.

- + Профессиональный одноцилиндровый OHV-двигатель Fubag.
- + Электростартер с бортовым аккумулятором.
- + Многофункциональный дисплей.
- + Разъем для подключения блока автоматики.
- + Автоматический декомпрессор.



Опция

- + Комплект для транспортировки (арт. 838765).
- + Блок автоматического управления (арт. 411284 / 431235 / 431245).

BS 7500 A ES



Хороший выбор для небольшого загородного дома. Самое полное оснащение среди генераторов аналогичной мощности. При подключении блока автоматики становится полноценным автономным источником электроэнергии.

- + Профессиональный одноцилиндровый OHV-двигатель Fubag.
- + Разъем для подключения блока автоматики.
- + Электростартер с бортовым аккумулятором.
- + Системы защиты от короткого замыкания или превышения допустимой нагрузки, отключение при пониженном уровне масла.
- + Многофункциональный дисплей.



Опция

- + Комплект для транспортировки (арт. 838765).
- + Блок автоматического управления (арт. 431232 / 431234 / 431244).

BS 8500 XD ES DUPLEX



Бензиновый генератор с технологией Duplex, с равной максимальной мощностью 8,5 кВА для одно- и трехфазного режима работы. Лучший выбор для работ с различным высоконагруженным индуктивным оборудованием.

- + Профессиональный одноцилиндровый OHV-двигатель Fubag.
- + Переключение режимов работы 400 В (трехфазный) / 230 В (однофазный).
- + Система AVR, адаптированная под высокие токи в режиме DUPLEX при индуктивной нагрузке.
- + Электростартер с бортовым аккумулятором.
- + Системы защиты от перепадов нагрузки, отключение при пониженном уровне масла.
- + Многофункциональный дисплей.



Опция

- + Комплект для транспортировки (арт. 838765).



Полный модельный ряд серии BS

модель	артикул	генератор					двигатель
		Мах мощность, (LTP), кВА	Длительная мощность (COP), кВт	Номинальное напряжение, В	Номинальный ток, А / cos (phi)	Частота, Гц / Класс защиты	
BS 6600	646280	6,5	6,0	~ 230	26 / 1	50 / IP 23	420
BS 6600 A ES	646281	6,5	6,0	~ 230	26 / 1	50 / IP 23	420
BS 6600 DA ES	646282	6,6 / 2,2 x 3	6,0 / 2,0 x 3	~ 400 / 230	8, 7 / 1 / 10,9 / 0,8	50 / IP 23	420
BS 7500	641032	7,5	7,0	~ 230	29,5 / 1	50 / IP 23	445
BS 7500 A ES	641031	7,5	7,0	~ 230	29,5 / 1	50 / IP 23	445
BS 7500 A ES DUPLEX	641087	7,5	7,0	~ 230	30,4 / 1	50 / IP 23	460
BS 8000 A ES	641091	8,0	7,5	~ 230	32,6 / 1	50 / IP 23	457
BS 8000 DA ES	641088	9,5	7,5	~ 400 / 230	13,3 / 0,8	50 / IP 23	457
BS 8500 A ES DUPLEX	641089	8,5	8,0	~ 230	34,8 / 1	50 / IP 23	460
BS 8500 XD ES DUPLEX	641090	8,5 / 8,5	8,0 / 8,0	~ 400 / 230	34,8 / 1 / 14,0 / 08	50 / IP 23	460
BS 9000 A ES	641092	9,0	8,5	~ 230	36,9 / 1	50/G1	459
BS 9000 DA ES	641093	11,0	8,5	~ 400 / 230	15,4 / 0,8	50/G1	459

Для успешной эксплуатации двигателя рекомендовано использование масел FUBAG Practica, FUBAG 2T Extra и Extra SAE 10W-40. Подробную информацию см. на стр. 85.

BS 8500 A ES DUPLEX



Мощный однофазный генератор, способный работать с высоконагруженными индуктивными потребителями. Оптimalен для работы с мощными электродвигателями насосного, компрессорного, вентиляционного оборудования.

- + Профессиональный одноцилиндровый OHV-двигатель Fubag.
- + Усиленные медные обмотки альтернатора.
- + Система AVR, адаптированная под высокие токи в режиме DUPLEX.
- + Система защиты от короткого замыкания или превышения допустимой нагрузки.
- + Многофункциональный дисплей.
- + Разъем для подключения блока автоматики.



Опция

- + Комплект для транспортировки (арт. 838765).
- + Блок автоматического управления (арт. 431232 / 431234 / 431244).

BS 9000 DA ES



Мощный трехфазный генератор для работы, отличный выбор для резервного электроснабжения загородного дома. Оптimalно подходит для работы с большим количеством потребителей или нагруженными электромоторами. Оснащен разъемом для подключения блока автоматики.

- + Профессиональный одноцилиндровый OHV-двигатель Fubag.
- + Электростартер с бортовым аккумулятором.
- + Усиленные медные обмотки альтернатора.
- + Система защиты от короткого замыкания или превышения допустимой нагрузки.
- + Многофункциональный дисплей.
- + Разъем для подключения блока автоматики.



Опция

- + Комплект для транспортировки (арт. 838765).
- + Блок автоматического управления (арт. 411284 / 431235 / 431245).

Блоки автоматики Startmaster

BS 6600 / BS 11500

Предназначены для контроля наличия напряжения в сети. В случае аварийной ситуации автоматически запускают генератор. В режиме ожидания осуществляют подзарядку бортового аккумулятора от сети. Модели 11500 имеют режим зима / лето и режимы запуска генератора на базе одноцилиндрового и двухцилиндрового двигателей.



Поставляются опционально.

Таблицу подбора блоков автоматики смотрите на стр. 84.

Комплект для транспортировки арт. 838765

Набор из колес и ручек. Поставляется опционально.



Подходит для генераторов

(рамы уже подготовлены для установки набора):

BS 5500 / 5500 A ES / BS 6600 / BS 6600 A ES / BS 6600 DA ES / BS 7500 / BS 7500 A ES / BS 7500 A ES DUPLEX / BS 8000 A ES / BS 8000 DA ES / BS 8500 A ES DUPLEX / BS 8500 XD ES DUPLEX / BS 9000 A ES / BS 9000 DA ES WS 230 DC ES / 230 DDC ES / WHS 210 DC / 210 DDC / WCE 250 DC ES

для мотопомп:

PD 1300 T ES / PD 1800 T ES

				оснащение					
Мах мощность, кВт / л. с.	Топливо	Уровень шума, дБ (7 м)	Время работы при 3/4 нагрузки, ч, около	Объем бака, л	Габаритные размеры (Д x Ш x В), мм	Вес, кг	Электростартер / подключение блока автоматики	Розетки*	
7,3 / 9,8	A-92	≤ 77	10,0	25,0	695 x 522 x 570	76,6	- / -	● ● ●	
7,3 / 9,8	A-92	≤ 77	9,5	25,0	695 x 522 x 570	78,5	✓ / ✓	● ● ●	
7,3 / 9,8	A-92	≤ 77	9,5	25,0	695 x 522 x 570	78,8	✓ / ✓	● ● ●	
9,0 / 12,0	A-92	≤ 84	9,0	25,0	694 x 524 x 571	81,0	- / -	● ● ●	
9,0 / 12,0	A-92	≤ 84	9,0	25,0	694 x 524 x 571	88,0	✓ / ✓	● ● ●	
10,0 / 14,0	A-92	≤ 84	8,0	25,0	694 x 524 x 571	89,0	✓ / ✓	● ● ●	
11,7 / 16	A-92	≤ 84	6,5	25,0	685 x 522 x 570	93,5	✓ / ✓	● ● ●	
11,7 / 16	A-92	≤ 84	5,2	25,0	685 x 522 x 570	91,4	✓ / ✓	● ● ● ●	
12,0 / 16,0	A-92	≤ 84	6,0	25,0	708 x 534 x 585	102,0	✓ / ✓	● ● ● ●	
12,0 / 16,0	A-92	≤ 84	6,0	25,0	708 x 534 x 571	110,0	✓ / ✓	● ● ● ● ●	
11,0 / 15,0	A-92	≤ 84	8,0	36,0	708 x 534 x 571	106,0	✓ / ✓	● ● ● ● ●	
11,0 / 15,0	A-92	≤ 84	8,0	36,0	708 x 534 x 571	107,0	✓ / ✓	● ● ● ● ●	

* Розетки: ● 230 В / 16 А; ● 230 В / 32 А; ● 400 В / 16 А; ● клеммы для подключения мощных однофазных потребителей; ● клеммы для подключения мощных трехфазных потребителей.

BS 11000 A ES



Однофазный генератор с электростартером. Оптимален для загородного дома, строительной площадки или небольшого производства. При подключении блока автоматики становится полноценным автономным источником электроэнергии.

- + Профессиональный V-образный 2-х цилиндровый двигатель Fubag.
- + Электростартер с бортовым аккумулятором.
- + Разъем для подключения блока автоматики.
- + Многофункциональный дисплей.
- + Легкий доступ к воздушному фильтру.
- + Индикация уровня масла.

BS 14000 A ES



Мощный однофазный генератор, отлично подойдет в качестве источника резервного электроснабжения для дома, коммерческих объектов или на стройке. Гарантирует высокий ресурс эксплуатации.

- + Профессиональный V-образный 2-х цилиндровый двигатель Fubag.
- + Медные обмотки альтернатора.
- + Электростартер с бортовым аккумулятором.
- + Разъем для подключения блока автоматики.
- + Многофункциональный дисплей.
- + Система AVR.
- + Защита от короткого замыкания, перегрузки и низкого уровня масла.
- + Индикатор низкого уровня масла.
- + Легкий доступ к воздушному фильтру.

BS 14000 DA ES



Трёхфазный генератор с электростартером и мощным двигателем. Панель управления генератора имеет оптимальное наполнение. Розетки и клеммы позволяют снять полную мощность. Имеется разъем для подключения блока автоматики.

- + Профессиональный V-образный 2-х цилиндровый двигатель Fubag.
- + Медные обмотки альтернатора.
- + Электростартер с бортовым аккумулятором.
- + Разъем для подключения блока автоматики.
- + Многофункциональный дисплей.
- + Система AVR.
- + Автоматический режим управления защита от короткого замыкания, перегрузки и низкого уровня масла.
- + Индикатор низкого уровня масла.
- + Легкий доступ к воздушному фильтру.



Комплект

- + Набор колес и ручек с крепежами.

Опция

- + Блок автоматического управления (арт. 431244).



Комплект

- + Набор колес (1 комплект с крепежом).

Опция

- + Блок автоматического управления (арт. 431244).



Комплект

- + Набор колес (1 комплект с крепежом).

Опция

- + Блок автоматического управления (арт. 431245).

Полный модельный ряд серии BS

модель	артикул	генератор					двигатель
		Мах мощность, (LTP), кВт	Длительная мощность (COP), кВт	Номинальное напряжение, В	Номинальный ток, А / cos (phi)	Частота, Гц / Класс защиты	
BS 11000 A ES	641053	11,0	10,0	~ 230	43,5/1,0	50 / G1	679
BS 11000 DA ES	641054	13,0 / 4,3 x 3	10,0 / 3x3,3	~ 400 / 230	3x14,5/0,8	50 / G1	679
BS 14000 A ES	641055	12,5	12,0	~ 230	52,2/1,0	50 / G1	750
BS 14000 DA ES	641056	15,0/ 3x5,0	12 / 3x4,0	~ 400 / 230	3x17,4/0,8	50 / G1	750
BS 17000 A ES	641057	16,0	15,0	~ 230	65,2/1,0	50 / G1	999
BS 17000 DA ES	641058	19,0 / 3x6,3	15,0 / 3x5,0	~ 400 / 230	3x21,7/0,8	50 / G1	999
BS 19000 A ES	641059	17,5	17,0	~ 230	73,9/1,0	50 / G1	999
BS 19000 DA ES	641060	21,9 / 3x7,3	17,0 / 3x5,6	~ 400 / 230	3x24,6/0,8	50 / G1	999

Для успешной эксплуатации двигателя рекомендовано использование масел FUBAG Practica, FUBAG 2T Extra и Extra SAE 10W-40. Подробную информацию см. на стр. 85.

BS 17000 A ES



Оптимальный выбор для работы с большим количеством высоконагруженных однофазных потребителей. Мощный двигатель и вместительный бак обеспечивают 8-ми часовую работу без дозаправки при загрузке на 75%.

- + Профессиональный V-образный 2-х цилиндровый двигатель Fubag.
- + Медные обмотки альтернатора.
- + Электростартер с бортовым аккумулятором.
- + Разъем для подключения блока автоматики.
- + Увеличенный 55 литровый бак.
- + Многофункциональный дисплей.
- + Система AVR.
- + Защита от короткого замыкания, перегрузки и низкого уровня масла.
- + Индикатор низкого уровня масла.
- + Легкий доступ к воздушному фильтру.



Комплект

- + Набор колес (1 комплект с крепежом).

Опция

- + Блок автоматического управления (арт. 431244).

BS 19000 DA ES



Самый мощный трехфазный бензиновый генератор серии BS. Обеспечит резервное электроснабжение объектов, использующих трехфазное оборудование. При подключении блока автоматики (опция) становится автономным источником электропитания.

- + Профессиональный V-образный 2-х цилиндровый двигатель Fubag.
- + Медные обмотки альтернатора.
- + Электростартер с бортовым аккумулятором.
- + Разъем для подключения блока автоматики.
- + Увеличенный 55 литровый бак.
- + Многофункциональный дисплей.
- + Система AVR.
- + Автоматический режим управления воздушной и топливной заслонками карбюратора при помощи шагового двигателя.
- + Датчик температуры на блоке картера автоматически управляет временем прогрева двигателя.
- + Защита от короткого замыкания, перегрузки и низкого уровня масла.
- + Индикатор низкого уровня масла.
- + Легкий доступ к воздушному фильтру.



Комплект

- + Набор колес (1 комплект с крепежом).

Опция

- + Блок автоматического управления (арт. 431245).

Блоки автоматики двухрежимные Startmaster BS 25000



Предназначены для контроля наличия напряжения в сети. Контакторы блока способны выдерживать до 22 кВт нагрузки, поэтому данные модели рекомендуют использовать совместно с мощными генераторами, а так же в случае желания пользователя запитать ограниченное количество приборов при наличии большого количества потребителей в сети.

Для блоков предусмотрена возможность работы с генераторами Fubag как на базе одноцилиндрового, так и двухцилиндрового двигателя.

Модель имеет режим работы зима/лето, что гарантирует запуск генератора в любое время года и увеличивает ресурс его работы, т.к. двигатель работает в максимально комфортных условиях.

В режиме ожидания блок осуществляет подзарядку бортового аккумулятора генератора от сети.

В базовой комплектации – кабель 8 м.

Поставляются опционально.

Таблицу подбора блоков автоматики смотрите на стр. 84.

				оснащение					
Мак мощность, кВт / л. с.	Топливо	Уровень шума, дБ (7 м)	Время работы при 3/4 нагрузки, ч, около	Объем бака, л	Габаритные размеры (Д x Ш x В), мм	Вес, кг	Электро-стартер	Розетки*	
12,5 / 17,0	A-92	≤ 83	11,0	55,0	787 x 600 x 812	170,0	✓ / ✓	● ● ● ● ●	
12,5 / 17,0	A-92	≤ 83	11,0	55,0	787 x 600 x 812	170,0	✓ / ✓	● ● ● ● ●	
14,0 / 19,0	A-92	≤ 83	9,0	55,0	770 x 800 x 940	190,0	✓ / ✓	● ● ● ● ●	
14,0 / 19,0	A-92	≤ 83	9,0	55,0	770 x 800 x 940	190,0	✓ / ✓	● ● ● ● ●	
20,0 / 27,2	A-92	≤ 84	7,6	55,0	924 x 625 x 878	210,0	✓ / ✓	● ● ● ● ●	
20,0 / 27,2	A-92	≤ 84	7,6	55,0	924 x 625 x 878	210,0	✓ / ✓	● ● ● ● ●	
20,0 / 27,2	A-92	≤ 85	7,2	55,0	924 x 625 x 878	210,0	✓ / ✓	● ● ● ● ●	
20,0 / 27,2	A-92	≤ 85	7,2	55,0	924 x 625 x 878	210,0	✓ / ✓	● ● ● ● ●	

* Розетки: ● 230 В / 16 А; ● 230 В / 32 А; ● 400 В / 16 А; ● клеммы для подключения мощных однофазных потребителей; ● клеммы для подключения мощных трехфазных потребителей.

Инверторные цифровые генераторы.

Идеальное качество тока.

Fubag предлагает лучшее решение, когда нужен ток идеального качества.

Генераторы TI обеспечивают идеальное качество тока, дают возможность подключения напрямую (без стабилизатора) электронных устройств. Благодаря возможности вырабатывать постоянный ток 12 В могут быть использованы для зарядки аккумуляторных батарей, электропитания портативных радиостанций, автомобильных компрессоров и т. д.

Все модели оснащаются цифровым дисплеем для контроля рабочих характеристик: выходного напряжения, частоты переменного тока, количества отработанных моточасов и частоты вращения двигателя.

Популярные модели TI малой мощности (TI 1200, TI 2000, TI 2300), разработанные специально для походов, имеют также дополнительный разъем USB-TypeA+C для зарядки электронных гаджетов.

NEW TI 1200

NEW TI 2000

NEW TI 2300

Преимущества и возможности

- | | | |
|--|--|---|
|  <p>Чистый ток
Ток идеального качества, помехоустойчивость, электронная регулировка позволяют подключать к генератору самую требовательную технику и электронику.</p> |  <p>Электростартер. Ручной старт
Система запуска двигателя с электростартером позволяет легко и быстро заводить двигатель простым поворотом переключателя на лицевой панели.</p> |  <p>Шумозащитный корпус
Низкий уровень шума работающей с максимальной нагрузкой генератора позволяет устанавливать ее в непосредственной близости от места работы или отдыха.</p> |
|  <p>Увеличенная емкость топливного бака
Вместительный топливный бак с встроенным индикатором уровня топлива обеспечивает длительную работу без дозаправки.</p> |  <p>Эффективное охлаждение
Запатентованная высокоэффективная система воздушного охлаждения защищает двигатель от перегрева.</p> |  <p>Разъем для подключения автоматики
Возможность подключения внешнего блока автоматики для автоматического запуска генератора.</p> |
|  <p>Датчик уровня масла
Гарантированная защита от поломки: встроенный датчик отключает генератор при низком уровне масла.</p> |  <p>Защита от перенапряжения
Встроенная защита принудительно отключает генератор в случае короткого замыкания или превышения допустимой нагрузки.</p> |  <p>Режим экономии топлива
Электронная система зажигания и регулировки оборотов двигателя обеспечивают экономичный расход топлива.</p> |

Для самых
требовательных
потребителей
энергии.

TI 7000 A ES



Универсальный инверторный генератор с большим баком, на прочной металлической раме.

Специально для подключения мощных потребителей оснащен розеткой на 32 А.

Для каждой 16-ти амперной розетки установлен индивидуальный предохранитель, защищающий ее от перегрузки.

Большой топливный бак, а также низкий расход топлива позволяют генератору работать до 7,5 часов без перерыва.

При подключении блока автоматики становится полноценным автономным источником электроэнергии.



Розетка 32 А
для мощных
потребителей



Система
экономичного
режима
работы



Цифровой
дисплей
для контроля
рабочих
характеристик

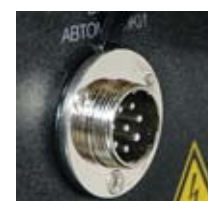

Разъем
для подключения
блока
автоматики

TI 2000 NEW



Обновленный дизайн легендарной модели, теперь с дополнительным разъемом USB-TypeA+C для зарядки электронных гаджетов. Предназначен для организации источника питания и зарядки приборов, необходимых для комфортного отдыха или работы в отсутствие центрального электроснабжения. Инверторный блок станции обеспечивает идеальное качество тока, что позволяет безопасно подключать электронные приборы напрямую без стабилизатора.

- + Профессиональный OHV-двигатель Fubag.
- + Медные обмотки альтернатора.
- + Цифровой дисплей.
- + Система перевода двигателя в экономичный режим.
- + Защита от короткого замыкания, перегрузки и низкого уровня масла.
- + Шумозащитный кожух.
- + Антивибрационные резиновые ножки.



TI 2300 NEW



Небольшой генератор номинальной мощностью 2 кВт, универсальный вариант для обеспечения аварийного электроснабжения на даче и для организации питания приборов на выездном отдыхе. Оснащен разъемом USB-TypeA+C. В случае небольшой загрузки можно перевести станцию на режим экономичной работы и значительно снизить расход топлива.

- + Профессиональный OHV-двигатель Fubag.
- + Медные обмотки альтернатора.
- + Цифровой дисплей.
- + Система перевода двигателя в экономичный режим.
- + Защита от короткого замыкания, перегрузки и низкого уровня масла.
- + Шумозащитный кожух.
- + Антивибрационные резиновые ножки.



TI 3200



Надежный инверторный генератор подойдет для подключения оборудования на стройке, торговых и социальных объектах, а также для использования в качестве резервного источника питания электроприборов на даче. Мультифункциональный цифровой дисплей позволяет контролировать основные выходные параметры генератора. За счет бака 7,8 л может работать до 4,5 часов без дозаправки при 75% нагрузке.

- + Профессиональный OHV-двигатель Fubag.
- + Медные обмотки альтернатора.
- + Цифровой дисплей.
- + Система перевода двигателя в экономичный режим.
- + Защита от короткого замыкания, перегрузки и низкого уровня масла.
- + Шумозащитный кожух.
- + Встроенные колеса и ручки.



Полный модельный ряд серии TI

модель	артикул	генератор					двигатель
		Мах мощность, (LTP), кВА	Длительная мощность (COP), кВт	Номинальное напряжение, В	Номинальный ток, А / cos (phi)	Частота, Гц / Класс защиты	
TI 1200	646251	1,2	1	~ 230	4,35 / 1,0	50 / IP 23	56
TI 2000	646252	2	1,8	~ 230	7,8 / 1,0	50 / IP 23	80
TI 2300	646253	2,2	2	~ 230	8,7 / 1,0	50 / IP 23	98
TI 3200	641024	3,2	2,8	~ 230	12,7 / 1,0	50 / IP 23	212
TI 4300	641025	4,3	3,8	~ 230	18,6 / 1,0	50 / IP 23	223
TI 4500 ES	641026	4,5	4,0	~ 230	19,4 / 1,0	50 / IP 23	223
TI 7000 A ES	838235	7,0	6,5	~ 230	29,5 / 1,0	50 / IP 23	425

Для успешной эксплуатации двигателя рекомендовано использование масел FUBAG Practica, FUBAG 2T Extra и Extra SAE 10W-40. Подробную информацию см. на стр. 85.

TI 4300



Инверторный генератор на открытой раме. Оснащен увеличенным глушителем, что значительно снижает уровень шума. Вместительный бак объемом 9 литров позволяет генератору работать до 5 часов без дозаправки при 75% нагрузки. Отличный выбор для организации аварийного электроснабжения небольших частных домов, гаражей и небольших магазинов.

- + Профессиональный OHV-двигатель Fubag.
- + Медные обмотки альтернатора.
- + Цифровой дисплей.
- + Система перевода двигателя в экономичный режим.
- + Защита от короткого замыкания, перегрузки и низкого уровня масла.
- + Увеличенный глушитель.



TI 4500 ES



Цифровой генератор в шумозащитном кожухе вырабатывает электричество с высокой точностью частоты и напряжения, при этом очень малошумный, что важно для требовательных потребителей в мобильных медицинских учреждениях, торговых точках и офисах. Оснащен multifunctional цифровым дисплеем для контроля основных параметров. Имеет встроенные колеса и ручки.

- + Профессиональный OHV-двигатель Fubag.
- + Медные обмотки альтернатора.
- + Электростартер.
- + Цифровой дисплей.
- + Защита от короткого замыкания, перегрузки и низкого уровня масла.
- + Система перевода двигателя в экономичный режим.
- + Шумозащитный кожух.
- + Встроенные колеса и ручки.



TI 7000 A ES



Надежный инверторный генератор с большим баком, на прочной металлической раме. Оснащен электростартером и коннектором для подключения блока автоматики. Отличный вариант для частного дома: мощности генератора хватает для подключения необходимых электроприборов, а также оборудования высокой мощности. Удобные колеса и ручки облегчают его транспортировку.

- + Профессиональный OHV-двигатель Fubag.
- + Электростартер.
- + Цифровой дисплей.
- + Система перевода двигателя в экономичный режим.
- + Защиты от перегрузки, низкого уровня масла и короткого замыкания.
- + Система быстрого сброса защиты от перегрузки.
- + Разъем для подключения блока автоматики.
- + Автоматический декомпрессор.
- + Колеса и ручки в комплекте.



Опция

- + Блок автоматического управления (арт. 41016 / 41015 / 431244).

Мак мощность, кВт / л. с.	Топливо	Уровень шума, дБ (7 м)	Время работы при 3/4 нагрузки, ч, около	оснащение					
				Объем бака, л	Габаритные размеры (Д x Ш x В), мм	Вес, кг	Электро-стартер	Розетки*	
1,8 / 1,35	A-92	≤64	5,0	3,0	440 x 295 x 400	12,1	–	● ▲	
3,1 / 2,25	A-92	≤63	5,5	4,2	500 x 305 x 465	18,4	–	● ● ▲	
3,4 / 2,5	A-92	≤65	5,0	4,2	500 x 305 x 465	19,1	–	● ● ▲	
4,0 / 5,4	A-92	≤71	4,5	7,8	550 x 410 x 450	39,0	–	● ● ●	
6,12 / 4,5	A-92	≤74	5,0	9,0	400 x 450 x 450	35,0	–	● ● ●	
6,12 / 4,5	A-92	≤74	5,0	10,0	605 x 445 x 485	50,0	✓	● ● ●	
9,0 / 12,0	A-92	≤82	7,5	25,0	615 x 470 x 500**	85,0	✓	● ● ●	

* Розетки: ● 12 В; ● 230 В / 16 А; ● 230 В / 32 А; ▲ зарядка для USB-TypeA+C.

** Размер генератора до установки колес.

Портативные электростанции

Энергия, которая всегда с тобой!

Портативные электростанции FUBAG серии AS – современный экологичный источник энергии.







Легкие и компактные модели FUBAG AS собраны на базе мощных LiFePO4 батарей. Благодаря наличию от 9 до 11 выходов – от стандартного USB и Type C до розеток переменного тока 230В – станции могут зарядить самый широкий спектр электронных устройств, а также обеспечить работу потребителей переменного тока 230 В соответствующей мощности. Станции имеют выход для подключения солнечной батареи для поддержания заряда.

NEW AS 1200i

NEW AS 2400i

NEW AS 4800i

Преимущества и возможности

- | | | |
|---|--|---|
|  <p>Экологичность
Отсутствие вредных выхлопов.</p> |  <p>Универсальное подключение
От 9 до 11 выходов постоянного и переменного тока для подключения разнообразных гаджетов и других устройств.</p> |  <p>Долговечные аккумуляторы
Мощные LiFePO4 аккумуляторы от ведущих производителей отрасли.</p> |
|  <p>Цифровой LCD дисплей
Цифровой LCD дисплей для отображения основных параметров работы</p> |  <p>Безопасность работы
Имеет все необходимые защиты для безопасности и долговечности работы</p> |  <p>Удобная транспортировка
Легкость транспортировки благодаря малому весу, габаритам и наличию складной ручки.</p> |

AS 1200i NEW



Автономная портативная электростанция AS 1200i – надежный источник энергии для использования в поездке, походе, выезде на природу. Это переносной аккумулятор для зарядки смартфонов, ноутбуков, фотокамер, колонок.

Большой цифровой LCD дисплей отображает остаток заряда до полной разрядки/зарядки, а также основные параметры работы станции.

Благодаря одновременной подаче постоянного тока на все выходы – USB, TYPE-C, прикуриватель 12 В и DC6514 – можно подключать сразу множество нагрузок, включая большинство автомобильных устройств, мобильные телефоны, планшеты и другие смарт-устройства, компьютеры, камеры и пр.

- + LiFePo4 встроенный аккумулятор.
- + Большой цифровой LED дисплей.
- + Защита от перегрузки, короткого замыкания, перенапряжения, перегрузки, перезаряда, обратного заряда, перегрева, низких температур.
- + Встроенный фонарь.



Опция

- + Адаптер мощностью 126 Вт.
- + Шнур питания.
- + Автомобильный кабель для зарядки.

AS 4800i NEW



Мощная, надежная и удобная портативная станция для использования в поездках, на пикниках, в походах и других местах, где нет доступа к электричеству. Оснащена информативным LED дисплеем.

Благодаря 6-ти различным вариантам подключения – от стандартного USB до розеток переменного тока может быстро и качественно зарядить практически все виды электронной техники. За счет одновременной подачи постоянного тока на все выходы нагрузки можно включать одновременно. Небольшой вес и ручка для переноски позволяет легко транспортировать электростанцию.

- + LiFePo4 встроенный аккумулятор.
- + Большой цифровой LED дисплей.
- + Защита от перегрузки, короткого замыкания, перенапряжения, перегрузки, перезаряда, обратного заряда, перегрева, низких температур.



Опция

- + Кабель для зарядки переменного тока.
- + Автомобильный кабель для зарядки.

Полный модельный ряд серии AS

модель	артикул	технические характеристики							
		Max мощность, (LTP), кВт	Длительная мощность (COP), кВт	Номинальное напряжение, В	Max ток, А	Емкость батареи, mAh	Габаритные размеры (Д x Ш x В), мм	Вес, кг	Розетки*
AS 1200i	646704	1,2	0,6	~ 230	8,5	180 000	345 x 250 x 290	8,4	● ● ▲ ▲ ■ ■
AS 2400i	646705	2,4	1,2	~ 230	12	288 000	455 x 295 x 370	14,5	● ● ▲ ▲ ▲ ▲ ■ ■ ■ ■
AS 4800i	646706	4,8	2,4	~ 230	25	672 000	565 x 380 x 490	30,0	● ● ● ● ▲ ▲ ▲ ▲ ■ ■ ■ ■

Частота / Класс защиты: 50/IP23. Температура работы и зарядки: -10 / +40 °C.

* Розетки: ● 230 В / 16 А; ▲ USB (12Вт); ▲ USB быстрой зарядки (24Вт); ▲ зарядка для USB-TypeA+C; ■ выход для прикуривателя (120Вт); ■ DC6514.

Дизельные генераторы.

Серия DS

Непредвиденные ситуации исключаются.

Дизельные генераторы Fubag – лучший выбор для обеспечения долговременного экономичного электроснабжения. Отличаются большим моторесурсом, малым расходом топлива, легким пуском даже в холодное время года.

NEW DS 15000 DAC ES

Генераторы поставляются в открытом и закрытом исполнении корпусов. Теперь каждый пользователь может подобрать оптимальный вариант для решения бытовых и производственных задач.

Преимущества и возможности



Работа на дизельном топливе

Высокоэффективный 4-тактный дизельный двигатель с воздушным охлаждением обеспечивает полное сгорание топлива. Это гарантирует дополнительную экономию топлива, снижение выхлопа и низкую вибрацию.



Увеличенная емкость топливного бака

Вместительный топливный бак с встроенным индикатором уровня топлива обеспечивает длительную работу без дозаправки.



Универсальное применение

Модели с выходным напряжением 400 / 230 В оптимальны для подключения как однофазных, так и мощных трехфазных потребителей.



Разъем для подключения автоматики

Многофункциональный блок автоматического управления запускает генератор при отключении централизованного энергоснабжения (опция).



Защита от перенапряжения

Встроенная защита принудительно отключает генератор в случае короткого замыкания или превышения допустимой нагрузки.



Шумозащитный корпус

Низкий уровень шума работающей с максимальной нагрузкой генератора позволяет устанавливать ее в непосредственной близости от места работы.

Для решения
любых задач.

DS 9500 XD ES



Выдает равную мощность в однофазном и трехфазном режимах работы. Имеет уникальное оснащение для многофункционального использования.

Позволяет подключить большое количество потребителей, как однофазных, так и трехфазных за счет встроенной функции переключения между однофазным и трехфазным режимами работы. Работает до 10 часов без дозаправки.

Высокоэффективный 4-тактный дизельный двигатель с воздушным охлаждением обеспечивает полное сгорание топлива. Это гарантирует дополнительную экономию топлива, снижение выхлопа и низкую вибрацию.



Высокоэффективный 4-тактный дизельный двигатель



Розетка 32 А для мощных потребителей



Работа в однофазном и трехфазном режимах



Комплект усиленных колес для удобства транспортировки

DS 3600



Простой и экономичный резервный источник энергии мощностью 3,0 кВА. Модель отлично подойдет для обеспечения работы оборудования в небольшом летнем домике или на строительной площадке.

- + Профессиональный OHV-двигатель Fubag.
- + Высокоэффективное воздушное охлаждение двигателя.
- + Система AVR.
- + Система защитного отключения при понижении уровня масла.
- + Автомат для защиты от перегрузок или короткого замыкания.



DS 7500 A ES



Надежный однофазный генератор номинальной мощностью 7,5 кВт с дизельным двигателем воздушного охлаждения. Оснащен электростартером и входом для подключения блока автоматики.

- + Электростартер.
- + Система подогрева воздуха во впускном коллекторе.
- + Система защитного отключения при понижении уровня масла.
- + Автомат для защиты от перегрузок или короткого замыкания.
- + Разъем для подключения блока автоматики.
- + Комплект колес.



Опция

- + Блок автоматического управления (арт. 838218).

DS 9000 DA ES



Дизельный трехфазный генератор с надежным и экономичным двигателем и электростартером. Отлично подходит в качестве источника питания оборудования высокой мощности на стройплощадке.

- + Электростартер.
- + Система подогрева воздуха во впускном коллекторе.
- + Система защитного отключения при понижении уровня масла.
- + Автомат для защиты от перегрузок или короткого замыкания.
- + Разъем для подключения блока автоматики.
- + Комплект колес.



Опция

- + Блок автоматического управления (арт. 838219).

Полный модельный ряд серии DS (максимальная мощность 3,0 - 15,0 кВА)

модель	артикул	генератор					двигатель	
		Мах мощность, (LTP), кВА	Длительная мощность (COP), кВт	Номинальное напряжение, В	Номинальный ток, А/ cos (phi)	Частота, Гц / Класс защиты	Рабочий объем, см ³	Охлаждение
DS 3600	641696	3,0	2,7	~ 230	11,7 / 1,0	50 / IP23	296	воздушное
DS 5500 A ES	641694	5,5	5,0	~ 230	21,7 / 1,0	50 / IP23	418	воздушное
DS 6500 AC ES	646224	6,5	6,0	~ 230	26,0 / 1,0	50 / IP23	499	воздушное
DS 6500 A ES	646233	6,5	6,0	~ 230	26,0 / 1	50 / IP23	499	воздушное
DS 7000 DA ES	641695	6,9	5,0	~ 400 / 230	9,7 / 0,8	50 / IP23	418	воздушное
DS 7500 A ES	646234	7,5	7,0	~ 230	30,4 / 1	50 / IP23	531	воздушное
DS 8000 DA ES	646236	8,1	6,0	~ 400 / 230	8,7 / 0,8	50 / IP23	499	воздушное
DS 8000 DAC ES	431745	8,1 / 2,7 x 3	6,0 / 2,0 x 3	~ 400 / 230	10,7 / 0,8	50 / IP23	499	воздушное
DS 9500 DA ES	646239	9,4	7,0	~ 400 / 230	10,4 / 0,8	50 / IP23	531	воздушное
DS 9500 XD ES	646240	9,4	7,0	~ 400 / 230	10,1 / 30,4 / 0,8	50 / IP23	531	воздушное
DS 12000 A ES	646225	12,0	11,0	~ 230	47,8 / 1	50 / IP23	997	воздушное
DS 15000 DA ES	646226	15,0	11,0	~ 400 / 230	15,9 / 0,8	50 / IP23	997	воздушное
DS 15000 DAC ES	646227	15,0	11,0	~ 400 / 230	19,9 / 0,8	50 / IP23	997	воздушное

Для успешной эксплуатации двигателя рекомендовано использование масел FUBAG Practica, FUBAG 2T Extra и Extra SAE 10W-40. Подробную информацию см. на стр. 85.

DS 12000 A ES



Мощный однофазный генератор с электростартером и двухцилиндровым дизельным двигателем, рассчитан на длительную работу без дозаправки. Подходит для электроснабжения производства, стройплощадки или в качестве надежного резервного источника электроснабжения загородного дома.

- + Разъем для подключения блока автоматики.
- + Электростартер.
- + Система подогрева воздуха во впускном коллекторе.
- + Система защиты от перегрузки, низкого уровня масла и короткого замыкания.
- + Комплект усиленных колес.



Опция

- + Блок автоматического управления (арт. 838218).

DS 15000 DA ES NEW



Трехфазный дизельный генератор мощностью 15 кВА обеспечивает бесперебойную работу без дозаправки до 6,4 часов. Шумозащитный кожух снижает уровень шума до 75 дБ. Оптимально подходит для электроснабжения производств, стройплощадок, объектов ЖКХ.

- + Разъем для подключения блока автоматики.
- + Электростартер.
- + Система подогрева воздуха во впускном коллекторе.
- + Система защиты от перегрузки, низкого уровня масла и короткого замыкания.



Опция

- + Блок автоматического управления (арт. 838219).

Блоки автоматики Startmaster DS 25000

Уникальное решение, позволяющее создать надежную систему автономного энергоснабжения. Модели оснащены режимом запуска, который согласован с системой прогрева генератора. Это позволяет уверенно запускать его при отрицательных температурах. Отличительной особенностью является наличие трех режимов запуска: ручного, автоматического и автоматического с управлением системой предпрогрева впускного коллектора генератора. В режиме ожидания блок автоматики осуществляет зарядку бортового аккумулятора генератора.



- + Работа с высокой мощностью – до 25 кВт.
- + Три режима запуска генератора.
- + Предпусковой прогрев впускного коллектора генератора в автоматическом режиме.
- + Зарядка бортового аккумулятора генератора в режиме ожидания.
- + Кабель 8 м в комплекте.

Поставляются опционально.

Подходит для генераторов:

Startmaster DS 5500 A ES / 6500 A ES / DS 25000 6500 AC ES / 7500 A ES / (арт. 838218) 12000 AC ES

Startmaster DS 7000 DA ES / 8000 DA ES / DS 25000 D 8000 DAC ES / 9500 DA ES / (арт. 838219) 15000 DA ES / 15000 DAC ES

			оснащение					
Топливо	Уровень шума, дБ (7 м)	Время работы при 3/4 нагрузки, ч, около	Объем бака, л	Габаритные размеры (Д x Ш x В), мм	Вес, кг	Электростартер / подключение блока автоматики	Розетки*	Исполнение
дизельное	≤ 80	9,1	12,5	700 x 475 x 595	67,0	- / -	●●	открытая рама
дизельное	≤ 82	5,1	12,5	740 x 475 x 640	110,0	✓ / ✓	●●●	открытая рама
дизельное	≤ 78	6,5	12,5	745 x 535 x 695	125,0	✓ / ✓	●●●●	шумозащитный кожух
дизельное	≤ 80	8,0	12,5	750 x 535 x 675	115,0	✓ / ✓	●●●	открытая рама
дизельное	≤ 82	5,1	12,5	740 x 475 x 640	115,0	✓ / ✓	●●●	открытая рама
дизельное	≤ 80	10,0	12,5	750 x 535 x 675	115,0	✓ / ✓	●●●	открытая рама
дизельное	≤ 80	8,0	12,5	750 x 535 x 675	165,5	✓ / ✓	●●●	открытая рама
дизельное	≤ 71	6,0	25,0	958 x 450 x 645	165,5	✓ / ✓	●●●●	шумозащитный кожух
дизельное	≤ 80	10,0	12,5	750 x 535 x 675	165,5	✓ / ✓	●●●	открытая рама
дизельное	≤ 80	10,0	12,5	750 x 535 x 675	165,5	✓ / ✓	●●●	открытая рама
дизельное	≤ 80	9,8	25,0	920 x 635 x 840	165,5	✓ / ✓	●●●	открытая рама
дизельное	≤ 80	9,8	25,0	920 x 635 x 840	165,5	✓ / ✓	●●●●	открытая рама
дизельное	≤ 75	6,4	25,0	1250 x 650 x 920	351,5	✓ / ✓	●●●●	шумозащитный кожух

* Розетки: ● 12 В; ● 230 В / 16 А; ● 230 В / 32 А; ● 400 В / 16 А; ● клеммы для подключения мощных однофазных потребителей; ● клеммы для подключения мощных трехфазных потребителей.

Сварочные генераторы.

Серии
WHS
WS
WCE









Универсальное мобильное решение.

Сварочные генераторы Fubag серий WHS, WS и WCE – это универсальные агрегаты, сочетающие в себе функции сварочного аппарата и мобильного источника электроэнергии.

NEW WCE 250 DC ES

Гарантируют высокие показатели силы сварочного тока и качества сварного соединения. Позволяют выполнять сварочные работы электродами с различными типами покрытий. Являются незаменимыми помощниками на стройке.

Преимущества и возможности

- | | | |
|--|--|---|
|  Сварка различными электродами
Работа электродами с различными типами покрытий, включая рутиловое, основное и целлюлозное. |  Блок управления и контроля
Контроль за основными параметрами: встроенный цифровой дисплей отображает напряжение, частоту и количество моточасов. |  Сварочный ток до 230 А
Возможность производить MMA-сварку электродом диаметром 5,0 мм. |
|  Сварка на постоянном токе
Высокое качество сварного соединения любыми типами электродов. |  Байonetные разъемы
Значительная экономия времени за счет простого подключения сварочных кабелей. |  Датчик уровня масла
Гарантированная защита от поломки: встроенный датчик отключает генератор при низком уровне масла. |
|  Усиленная рама
Усиленная рама с диаметром трубы до 32 мм обеспечивает защиту в экстремальных условиях эксплуатации. |  Электростартер. Ручной старт
Система запуска двигателя с электростартером позволяет легко и быстро заводить двигатель простым поворотом переключателя на лицевой панели. |  Увеличенная емкость топливного бака
Вместительный топливный бак (25 л) обеспечивает длительную работу без дозаправки. |

Сварка
целлюлозным
электродом.

WCE 250 DC ES



Универсальный сварочный генератор для проведения сварочных работ в условиях отсутствия стационарной электросети.

Высокие вольт-амперные характеристики генератора позволяют уверенно проводить сварочные работы электродами диаметром до 5 мм с различными типами покрытий, включая основное и целлюлозное. Генератор оснащен розеткой постоянного тока на 230 В / 16 А; для контроля основных выходных параметров генератора предусмотрен цифровой дисплей. Конструкция смонтирована на усиленной раме, что позволяет эксплуатировать его в самых тяжелых условиях.



Цифровой дисплей



Высокий сварочный ток – до 250 А

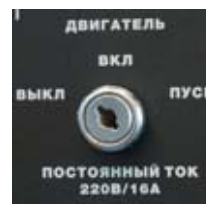

Электростартер для быстрого и легкого запуска

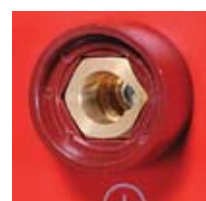

Байонетные соединения для быстрого подключения сварочных кабелей

WS 230 DC ES



Универсальная сварочная электростанция с профессиональным двигателем Fubag. Оснащена электростартером и дополнительной розеткой на 32 А для подключения мощных потребителей. Постоянный сварочный ток гарантирует стабильность параметров дуги и высокое качество сварного шва электродами диаметром до 5 мм.

- + Профессиональный OHV-двигатель Fubag.
- + Электростартер с бортовым аккумулятором.
- + Медные обмотки альтернатора.
- + Сварка на постоянном токе.
- + Максимальный диаметр рутилового электрода 5 мм.
- + Байонетные разъемы для подключения сварочных кабелей.
- + 1 розетка 230 В / 16 А, 1 розетка 400 В / 16 А.



Опция

- + Комплект для транспортировки (арт. 838765).

WS 230 DDC ES



Мощный трехфазный сварочный генератор, оснащенный электростартером и розеткой для подключения трехфазных потребителей. Лучший выбор для мобильных ремонтных бригад в условиях недоступности стационарной электросети. Максимальный сварочный ток 230 А и мощность 7 кВА позволяют проводить работы любой сложности.

- + Профессиональный OHV-двигатель Fubag.
- + Медные обмотки альтернатора.
- + Сварка на постоянном токе.
- + Максимальный диаметр рутилового электрода 5 мм.
- + Байонетные разъемы для подключения сварочных кабелей.
- + Электростартер с бортовым аккумулятором.
- + 1 розетка 230 В / 16 А, 1 розетка 400 В / 16 А.



Опция

- + Комплект для транспортировки (арт. 838765).

Полный модельный ряд серии WHS / WS / WCE

модель	артикул	основные характеристики			сварочные характеристики					генератор
		Сварочный ток, А	Max мощность, (LTP), кВА	Двигатель	Род тока	Напряжение холостого хода, В	ПВ на max сварочном токе, %	Сварочный ток при ПВ = 60%	Max Ø рутилового / SE электрода, мм	
WHS 210 DC	646245	50 – 210	5,0	Honda GX 390	(DC)	65	40	190	5,0 / -	4,5
WHS 210 DDC	646246	50 – 210	7,0 / 2,3	Honda GX 390	(DC)	65	40	190	5,0 / -	5,0 / 1,66x3
WS 230 DC ES	646247	50 – 230	6,0	Fubag GF 460	(DC)	65	40	190	5,0 / -	5,0
WS 230 DDC ES	646248	60 – 230	7,0 / 2,3	Fubag GF 460	(DC)	65	40	190	5,0 / -	5,0 / 1,66x3
WCE 250 DC ES	646274	50 – 250	2,7	Fubag GF 460	(DC)	80	60	250	5,0 / -	2,5

Для успешной эксплуатации двигателя рекомендовано использование масел FUBAG Practica, FUBAG 2T Extra и Extra SAE 10W-40. Подробную информацию см. на стр. 85.

WHS 210 DDC



Еще больше возможностей – трехфазный сварочный генератор высокой мощности с постоянным сварочным током (DC) и профессиональным двигателем Honda GX. Увеличенные показатели мощности генератора и значений постоянного сварочного тока, а также возможность подключения мощных трехфазных потребителей позволяют выполнять профессиональные задачи высокой сложности. Генератор позволяет работать с рутловыми электродами до 5 мм.

- + Профессиональный OHV-двигатель Honda GX 390.
- + Медные обмотки альтернатора.
- + Цифровой дисплей.
- + Сварка на постоянном токе.
- + Максимальный диаметр рутлового электрода 5,0 мм.
- + Байонетные разъемы для подключения сварочных кабелей.
- + 1 розетка 230 В / 16 А, 1 розетка 400 В / 16 А.



Опция

- + Комплект для транспортировки (арт. 838765).

WCE 250 DC ES

NEW



Профессиональный сварочный генератор разработан для проведения сварочных работ с использованием электродов с различным типом покрытий: рутловым, основным и целлюлозным. Работает на базе мощного бензинового двухцилиндрового OHV-двигателя. Топливный бак объемом 45 литров позволяет агрегату непрерывно выполнять свои функции до 10 часов без дозаправки.

Для проведения сварочных работ аппарат предлагает максимальный сварочный ток 300 А и диаметр электрода до 6 мм.

- + Профессиональный OHV-двигатель.
- + Электростартер с бортовым аккумулятором.
- + Медные обмотки альтернатора.
- + Цифровой дисплей.
- + Возможность проведения сварки СЕ-электродом.
- + Максимальный диаметр электрода 5 мм.
- + Байонетные разъемы для подключения сварочных кабелей.
- + 1 розетка 230 В / 16 А.



Опция

- + Комплект для транспортировки (арт. 838765).

			двигатель					оснащение				
Номинальное напряжение, В	Номинальный ток, А / cos (phi)	Частота, Гц / Класс защиты	Рабочий объем, см ³	Мах мощность, кВт / л.с.	Топливо	Уровень шума, дБ (7 м)	Время работы при 3/4 нагрузки, ч, около	Объем бака, л	Габаритные размеры (Д x Ш x В), мм	Вес, кг	Электростартер	Розетки*
~ 230	19,6 / 1,0	50 / IP23	389	8,2 / 11,0	АИ-92	≤73	12,0	25,0	730 x 535 x 590	87,0	–	● ●
~ 400 / 230	9,1 / 0,8	50 / IP23	389	8,2 / 11,0	АИ-92	≤73	12,0	25,0	730 x 535 x 590	87,0	–	● ●
~ 230	21,7 / 1,0	50 / IP23	458	10,0 / 13,4	АИ-92	≤73	9,0	25,0	730 x 535 x 590	94,0	✓ / ✓	● ●
~ 400 / 230	9,5 / 0,8	50 / IP23	458	10,0 / 13,4	АИ-92	≤73	9,0	25,0	730 x 535 x 590	94,0	✓ / ✓	● ●
~ 230	10,9 / 1,0	50 / IP23	459	10,7 / 14,6	АИ-92	≤97	8,0	25,0	695 x 540 x 585	84,5	✓ / ✓	●

* Розетки: ● 12 В; ● 230 В / 16 А; ● 230 В / 32 А; ● 400 В / 16 А.

БЛОКИ АВТОМАТИЧЕСКОГО ВВОДА РЕЗЕРВА И КОММУТАЦИИ

Генераторы Fubag
подготовлены
для подключения блока
сетевой автоматики*.

Блоки автоматического
управления Fubag контролируют
наличие напряжения
в стационарной сети
и обеспечивают автоматическое
переключение на резервный
источник питания в случае
отключения центрального
энергоснабжения.

При восстановлении
централизованного питания
блоки автоматики переключают
электрообеспечение в обратном
порядке – с резервного
источника на сетевое. В базовой
комплектации – кабель
управления, 8 м.

Поставляются опционально.

*Генераторы с литерой А
в названии модели
(например, BS 7500 А ES).



STARTMASTER BS 6600 / BS 6600 D

Предназначены для контроля наличия напряжения в сети.

В режиме ожидания осуществляет постоянную подзарядку бортового аккумулятора от сети.

STARTMASTER BS 11500 / BS 11500 D STARTMASTER BS 25000 / BS 25000 D

Предназначен для контроля наличия напряжения в сети.

В режиме ожидания осуществляет постоянную подзарядку бортового аккумулятора от сети. Имеют режим зима/лето и возможность работы генератора на базе одноцилиндрового и двухцилиндрового двигателей.

STARTMASTER DS 25000 / DS 25000 D

Устройства для создания надежной системы автономного энергоснабжения.

Оснащены режимом запуска, который согласован с системой прогрева генератора. Это позволяет уверенно запускать его при отрицательных температурах. Имеет три режима запуска: ручной, автоматический и автоматический с управлением системой предпрогрева впускного коллектора генератора. В режиме ожидания блок автоматики осуществляет зарядку бортового аккумулятора генератора.

модель	артикул	подходит для генераторов	вес, кг
STARTMASTER BS 6600	41015	BS: 3300 А ES / 5500 А ES / 6600 А ES / 7500 А ES / 7500 А ES DUPLEX / 8000 А ES / 8500 А ES DUPLEX / 9000 А ES TI: 7000 А ES	4,8
STARTMASTER BS 6600 D	411284	BS: 6600 DA ES / 8000 DA ES / 9000 DA ES	4,8
STARTMASTER BS 11500	41016	BS: 3300 А ES / 5500 А ES / 6600 А ES / 7500 А ES / 7500 А ES DUPLEX / 8000 А ES / 8500 А ES DUPLEX / 9000 А ES TI: 7000 А ES	5,7
STARTMASTER BS 11500 D	431235	BS: 6600 DA ES / BS 8000 DA ES / BS 9000 DA ES	5,7
STARTMASTER BS 25000	431244	BS: 3300 А ES / 5500 А ES / 6600 А ES / 7500 А ES / 7500 А ES DUPLEX / 8000 А ES / 8500 А ES DUPLEX / 9000 А ES / 11000 А ES / 14000 А ES / 17000 А ES / 19000 А ES TI: 7000 А ES	7,0
STARTMASTER BS 25000 D	431245	BS: 6600 DA ES / 8000 DA ES / 9000 DA ES / 14000 DA ES / 17000 DA ES / 19000 DA ES	7,0
STARTMASTER DS 25000	838218	DS: 5500 А ES / 6500 А ES / 6500 AC ES / 7500 А ES / 12000 AC ES	5,8
STARTMASTER DS 25000 D	838219	DS: 7000 DA ES / 8000 DA ES / 8000 DAC ES / 9500 DA ES / 15000 DA ES / 15000 DAC ES	5,8

КОМПЛЕКТ ДЛЯ ТРАНСПОРТИРОВКИ

Набор из колес и ручек.

Монтируется на бензиновые, сварочные и дизельные генераторы Fubag.
Обеспечивает максимальную мобильность агрегата.

Поставляется опционально!



артикул	подходит генераторов
838765	BS: 5500 / 5500 А ES / 6600 / 6600 А ES / 6600 DA ES / 7500 / 7500 А ES / 7500 А ES DUPLEX / 8000 А ES / 8000 DA ES / 8500 А ES DUPLEX / 8500 XD ES DUPLEX / 9000 А ES / 9000 DA ES WS: 230 DC ES / 230 DDC ES. WHS: 210 DC / 210 DDC. PD: 1300 T ES / 1800 T ES

МАСЛО ДЛЯ ДВИГАТЕЛЕЙ, ШИН И ЦЕПЕЙ

Для обеспечения наилучших результатов и продолжительности работы генераторов и мотопомп Fubag предлагает масла для бензиновых и дизельных двигателей, а также для цепей и шин бензопил.

Масла с высокими эксплуатационными характеристиками обладают отличной стойкостью к окислению при высокой температуре, защищает подвижные детали двигателя от образования шлама и отложений.

Большинство двигателей генераторов и мотопомп работают в диапазоне оборотов 3000 – 3600 об/мин, а инверторных генераторов - до 6000 об/мин! Такие режимы работы требуют использования смазочных материалов высокого класса с правильно подобранным пакетом противозносных, противозадирных и моющих присадок. Масла прошли длительный цикл тестирования и показали наилучшие результаты: на протяжении всего срока работы масла сохраняют стабильность характеристик, обеспечивая легкий запуск, эффективный теплоотвод и максимальное снижение естественного износа трущихся поверхностей.



FUBAG PRACTICA

Высококачественное минеральное масло с высокими эксплуатационными характеристиками для 4-х тактных бензиновых двигателей воздушного и жидкостного охлаждения.

Обладает отличной стойкостью к окислению при высокой температуре, защищает подвижные детали двигателя от образования шлама и отложений. Возможно использование при температуре окружающей среды от -10 до +40°C.

FUBAG EXTRA SAE 10W40

Универсальное полусинтетическое высококачественное всесезонное моторное масло для эксплуатации в 4-х тактных бензиновых и дизельных двигателях воздушного и жидкостного охлаждения.

Обладает высокими противокоррозионными свойствами и термической стабильностью, защищает подвижные детали двигателя от образования шлама и отложений. Возможно использование при температуре окружающей среды от -25 до +40°C.

FUBAG EXTRA PRO SL/CF (SAE 5W-40)

Универсальное полусинтетическое масло для эксплуатации в 4-х тактных бензиновых и дизельных двигателях воздушного и жидкостного охлаждения.

Обеспечивает превосходные вязкостно-температурные свойства в течение всего срока эксплуатации, отличный пуск двигателя при низких температурах и надежную защиту двигателя даже в самых тяжелых условиях эксплуатации. Препятствует образованию шламов и задиров на деталях двигателей.

FUBAG 2T EXTRA

Высококачественное полусинтетическое масло с высокими эксплуатационными характеристиками для 2-х тактных бензиновых двигателей.

Обладает отличной смешиваемостью с бензином до полного растворения при различных температурных условиях. Возможно использование при температуре окружающей среды от -30 до +50°C.

FUBAG SUPER CHAIN

Высококачественное специальное масло для смазывания, охлаждения и продления срока эксплуатации пильных цепей, шин, ведущей звездочки всех типов пил.

Благодаря специальным присадкам, придающим липкость, сокращается разбрызгивание масла с цепи, тем самым уменьшается расход масла и увеличивается ресурс службы пильных аксессуаров. Пригодно для круглогодичного использования и обладает высокими противокоррозионными свойствами. Возможно использование при температуре окружающей среды от -30 до +40°C.

модель	артикул	технические характеристики			
		Состав	Назначение	Эксплуатационная t-ра окол. среды, °C, min/max	Объем, л
FUBAG PRACTICA	838 266	минеральное	4-х тактные двигатели	-10 / +40	1,0
FUBAG EXTRA SAE 10W40	838 265	полусинтетическое	4-х тактные двигатели	-25 / +40	1,0
FUBAG EXTRA PRO SL/CF	838 800	полусинтетическое	4-х тактные двигатели	-35 / +40	20,0
FUBAG 2T EXTRA	838 267	полусинтетическое	2-х тактные двигатели	-30 / +50	1,0
FUBAG SUPER CHAIN	838 268	-	цепное масло	- 30 / +40	1,0

Бензиновые и дизельные МОТОПОМПЫ

Серии PTH
PG
PD

Превосходный результат в любых ситуациях.

Мотопомпы Fubag отлично зарекомендовали себя в таких видах работ, где необходимо перемещение воды на большую дистанцию или высоту.

NEW PD 1800 ES

NEW PD 1800 T ES

Применение специальных материалов в конструкции насоса в сочетании с новейшими технологиями и надежными двигателями гарантируют эксплуатацию без снижения производительности и других рабочих характеристик на протяжении длительного времени. Усиленная рама дает возможность уверенно использовать оборудование на строительных площадках в самых сложных условиях.

Новинка ассортимента – дизельные мотопомпы серии PD специально разработаны для длительной эксплуатации в особенно жестких условиях. Рассчитаны на постоянную безотказную работу в течение длительного времени в тяжелых условиях.

Преимущества и возможности



Профессиональный двигатель HONDA

Профессиональный бензиновый двигатель HONDA GX гарантирует безотказность работы мотопомпы в течение длительного времени.



Размер абразивных частиц

Возможность работы в сложных условиях стройки для перекачивания сильнозагрязненной воды с абразивными частицами до 27 мм.



Металлические патрубки в комплекте

Металлические патрубки для присоединения шлангов входят в комплект.



Легкое обслуживание насосной части

Простой доступ к насосной части благодаря оригинальному крепежу значительно упрощает обслуживание мотопомпы.



Износостойкие материалы торцевых уплотнений

Безотказная работа в течение длительного срока эксплуатации за счет торцевых уплотнений из карбида кремния.



Износостойкие рабочие узлы насоса

Высокая надежность рабочего колеса и улиты насоса, изготовленных из чугуна с добавлением сфероидального графита.



Высота всасывания до 7 м

Позволяет проводить работы на участках с большим перепадом высот и откачивать воду из бассейнов.



Высота подъема до 30 м

Возможность работы на площадках с большим взаимным перепадом уровней воды.



Усиленная рама

Усиленная рама делает оборудование пригодным к использованию в жестких условиях стройки.

Повышенный
ресурс.

PTH 1600 T



Мощная и безотказная мотопомпа для перекачивания сильнозагрязненной воды. Незаменима на стройке, в сельском хозяйстве, при аварийных ситуациях, в коммунальном хозяйстве.

Мотопомпа оснащена надежным и высокотехнологичным ОНВ-двигателем Honda, что обеспечивает повышенную надежность и способность работать в тяжелых условиях на самых ответственных участках.

В конструкции использованы прочные, износостойкие материалы рабочего колеса и улиты насоса.

Уплотнения изготовлены из современных композитных материалов (карбид кремния).



Рабочее колесо и улитка насоса из высокотехнологичных материалов



Оригинальный крепеж облегчает обслуживание насосной части



Профессиональный ОНВ-двигатель HONDA GX



Размер
твердых частиц
MAX 27 мм

Возможность качать воду с абразивными частицами до 27 мм

PTH 600



Легкая и компактная – отличный выбор для загородного участка или дачи. Применяется для организации полива или перекачивания воды из бассейнов, осушения подвалов и погребов во время половодья.

- + Надежный высококачественный OHV-двигатель Honda GX.
- + Высокопрочный корпус помпы из алюминиевого сплава.
- + Надежные износостойкие уплотнения.
- + Патрубки, хомуты, фильтры в комплекте.



PTH 1600



Надежная и мощная мотопомпа для перекачивания чистой воды. Отлично справляется с осушением строительных котлованов, подходит для работ в сельском хозяйстве.

- + Надежный высококачественный OHV-двигатель Honda GX.
- + Высокопрочный корпус помпы из алюминиевого сплава.
- + Надежные износостойкие уплотнения.
- + Патрубки, хомуты, фильтры в комплекте.



PTH 600 ST



Неприхотливая в эксплуатации и безотказная в работе мотопомпа для перекачки слабозагрязненной воды. Легко справится с сезонными задачами в сельском хозяйстве, на большом приусадебном участке.

- + Надежный высококачественный OHV-двигатель Honda GX.
- + Рабочее колесо и улитка из высокопрочного чугуна, производство DAISHIN.
- + Надежные износостойкие уплотнения.
- + Патрубки, хомуты, фильтры в комплекте.



Полный модельный ряд серии PTH

модель	артикул	технические характеристики			
		Качество воды	Мак Ø частиц, содержащихся в жидкости, мм	Мак производ-ть, л/мин	Мак высота напора, м
PTH 600	646270	чистая	4	600	28
PTH 1000	646267	чистая	4	1000	28
PTH 1600	646271	чистая	4	1600	30
PTH 600 ST	646264	слабозагрязненная	8	600	23
PTH 1000 ST	646262	слабозагрязненная	8	1000	23
PTH 1000 T	646266	сильнозагрязненная с абразивными частицами	25	1000	23
PTH 1600 T	646268	сильнозагрязненная с абразивными частицами	25	1600	30
PTH 400 H	646269	чистая / высоконапорная	4	433	50

Для успешной эксплуатации двигателя рекомендовано использование масел FUBAG Practica, FUBAG 2T Extra и Extra SAE 10W-40. Подробную информацию см. на стр. 85.

PTH 1000 ST



Надежная и мощная мотопомпа для перекачивания слабозагрязненной воды с примесями абразивных частиц диаметром до 8 мм. Отлично справляется с осушением строительных котлованов, подходит для работ в сельском хозяйстве.

- + Надежный высококачественный OHV-двигатель Honda GX.
- + Рабочее колесо и улитка из высокопрочного чугуна, производство DAISHIN.
- + Надежные износостойкие уплотнения.
- + Патрубки, хомуты, фильтры в комплекте.



PTH 1600 T



Мощная и безотказная мотопомпа для перекачивания сильнозагрязненной воды с примесями абразивных частиц диаметром до 25 мм. Незаменима на стройке, в сельском хозяйстве, при аварийных ситуациях, в коммунальном хозяйстве.

- + Надежный высококачественный OHV-двигатель Honda GX.
- + Рабочее колесо и улитка из высокопрочного чугуна.
- + Надежные износостойкие уплотнения.
- + Патрубки, хомуты, фильтры в комплекте.



Напорно-всасывающие армированные шланги



Универсальные, легкие, прочные, армированные спиралью ПВХ шланги линейки Fubag FHT для мотопомп используется как на всасывающей, так и на напорной магистралях. Совместимы в работе с мотопомпами различного назначения.

- + Шланги FHT Fubag выполнены из устойчивого к истиранию материала и предназначены для перекачивания различных видов жидкостей: чистой воды, сточных вод с абразивными частицами и др.

модель	артикул	Ø, дюйм	длина, м
FHT 1,5/8	838701	1,5	8
FHT 2/8	838702	2,0	8
FHT 3/8	838703	3,0	8
FHT 4/8	838704	4,0	8

Рабочее давление: от 1 до 7 атм.
Рабочий вакуум: от 0,3 до 0,7 атм.
Температурный диапазон: от -5 до +60 °С.

Мах высота всасывания, м	Ø всасывающего отверстия, мм	Ø нагнетательного отверстия, мм	Тип двигателя	Номинальная мощность двигателя, кВт / л.с.	Рекомендованное топливо	Емкость топливного бака, л	Габаритные размеры (Д x Ш x В), мм	Масса, кг
7	50	50	Honda GX160	2,9 / 3,8	A – 92	3,6	490 x 370 x 430	25,0
8	80	80	Honda GX160	2,9 / 3,8	A – 92	3,6	485 x 365 x 435	26,0
8	100	100	Honda GX270	6,3 / 8,4	A – 92	6,5	595 x 430 x 540	42,0
8	50	50	Honda GX160	3,0 / 4,1	A – 92	3,6	500 x 455 x 440	31,0
8	80	80	Honda GX160	3,0 / 4,1	A – 92	3,6	535 x 455 x 445	36,0
8	80	80	Honda GX270	6,3 / 8,4	A – 92	6,5	715 x 531 x 605	65,0
8	100	100	Honda GX390	6,6 / 8,95	A – 92	6,5	720 x 535 x 605	72,8
7	50	50 / 40 / 40	Honda GX160	2,9 / 3,8	A – 92	3,6	485 x 430 x 445	27,0

PG 300



Легкая, компактная и простая в обслуживании мотопомпа для перекачивания чистой или слабозагрязненной воды. Идеальное решение для дачи, при работах в фермерских хозяйствах или перекачивании воды в бассейн.

- + Надежный OHV-двигатель Fubag.
- + Высокопрочный корпус помпы из алюминиевого сплава.
- + Торцевые уплотнения из износостойких материалов.
- + Металлические патрубки, хомуты и фильтр для воды в комплекте.



PG 1000



Оптимальное решение для организации полива или перекачивания воды, осушения подвалов во время половодья, для сдерживающего пожаротушения до приезда пожарной команды.

- + Надежный OHV-двигатель Fubag.
- + Рабочее колесо и улитка насоса из высокопрочного чугуна.
- + Торцевые уплотнения из износостойких материалов.
- + Металлические патрубки, хомуты и фильтр для воды в комплекте.



PG 950 T



Мощная мотопомпа, способная справиться с самой тяжелой работой: уверенно перекачивает большие объемы сильнозагрязненной воды с включениями не абразивных частиц диаметром до 30 мм.

- + Надежный OHV-двигатель Fubag.
- + Рабочее колесо и улитка насоса из высокопрочного чугуна.
- + Надежные износостойкие уплотнения.
- + Патрубки, хомуты, фильтры в комплекте.



Полный модельный ряд серий PG / PD

модель	артикул	технические характеристики			
		Качество воды	Мах Ø частиц, содержащихся в жидкости, мм	Мах производитель, л/мин	Мах высота напора, м
PG 300	646259	чистая	4	250	28
PG 600	646260	чистая	4	600	28
PG 1000	838751	чистая	4	1000	28
PG 1600	646263	чистая	4	1600	30
PG 950T	838246	сильнозагрязненная без абразивных частиц	30	1300	26
PG 1300T	838247	сильнозагрязненная с абразивными частицами	25	1300	26
PG 1800T	646261	сильнозагрязненная с абразивными частицами	25	1800	26
PG 80 H	641022	чистая / высоконапорная	4	300	76
PD 1300 T ES	646272	сильнозагрязненная с абразивными частицами	27	1300	25
PD 1800 T ES	646273	сильнозагрязненная с абразивными частицами	27	1800	25

Для успешной эксплуатации двигателя рекомендовано использование масел FUBAG Practica, FUBAG 2T Extra и Extra SAE 10W-40. Подробную информацию см. на стр. 85.

PG 1300 T



Профессиональная мотопомпа для перекачивания сильнозагрязненной воды с примесями абразивных частиц до 25 мм. Обеспечивает высоту напора до 26 м. Идеальна для тяжелых условий работы на стройке.

- + Надежный OHV-двигатель Fubag.
- + Рабочее колесо и улитка насоса из высокопрочного чугуна.
- + Торцевые уплотнения из износостойких материалов.
- + Металлические патрубки, хомуты и фильтр для воды в комплекте.



PG 1800 T



Лидер по перекачиванию сильнозагрязненной воды – способна безостановочно перекачивать грязную воду со скоростью 1800 л/мин. Подходит для любых работ на стройплощадке, в сельском хозяйстве, для аварийных работ.

- + Надежный OHV-двигатель Fubag.
- + Рабочее колесо и улитка насоса из высокопрочного чугуна.
- + Торцевые уплотнения из износостойких материалов.
- + Металлические патрубки, хомуты и фильтр для воды в комплекте.



Опция

- + Комплект для транспортировки (арт. 838765).

PD 1800 T ES

NEW



Мотопомпа с дизельным двигателем - лидер по перекачиванию сильнозагрязненной воды – способна безостановочно перекачивать грязную воду со скоростью 1800 л/мин. Подходит для любых работ на стройплощадке, в сельском хозяйстве, для аварийных работ.

- + Надежный дизельный Fubag.
- + Рабочее колесо и улитка насоса из высокопрочного чугуна.
- + Торцевые уплотнения из износостойких материалов.
- + Металлические патрубки, хомуты и фильтр для воды в комплекте.



Опция

- + Комплект для транспортировки (арт. 838765).

Мак высота всасывания, м	Ø всасывающего отверстия, мм	Ø нагнетательного отверстия, мм	Тип двигателя	Номинальная мощность двигателя, кВт	Рекомендованное топливо	Емкость топливного бака, л	Габаритные размеры (Д x Ш x В), мм	Масса, кг
7	40	40	4-х тактный OHV	2,0	A-92	1,6	400 x 345 x 350	16,0
8	50	50	4-х тактный OHV	5,5	A-92	3,6	490 x 370 x 445	25,0
8	80	80	4-х тактный OHV	7,0	A-92	3,6	480 x 385 x 410	27,0
8	100	100	4-х тактный OHV	10,0	A-92	6,5	595 x 430 x 540	44,0
8	80	80	4-х тактный OHV	7,0	A-92	3,6	535 x 430 x 410	34,0
8	80	80	4-х тактный OHV	9,0	A-92	6,5	695 x 530 x 555	62,0
8	100	100	4-х тактный OHV	8,1	A-92	6,5	715 x 535 x 605	69,6
7	50	50	4-х тактный OHV	6,5	A-92	3,6	510 x 410 x 415	27,0
7	80	80	GF 186	6,9	Дизель	6,5	760 x 570 x 835	103,0
7	100	100	GF 192	9,4	Дизель	6,5	750 x 570 x 830	106,0

Компрессорное оборудование.

Энергия сжатого воздуха.

Коаксиальные компрессоры	96
Наборы компрессорного оборудования	102
Автомобильные компрессоры	105
Ременные компрессоры	108
Мотокомпрессоры	115



**серия
OLS**

96

Безмасляные малошумные компрессоры, предназначенные для снабжения пневмоинструмента чистым, без примесей масла, воздухом.



**набор
OLS 180/10 CM1.2
SET 4.1**

102

Безмасляные малошумные компрессоры с набором пневмоинструментов.

VDC 400 / 100 CM3
см. стр. 99



Коаксиальные компрессоры.

Высокая

ЭКОНОМИЧНОСТЬ.

Серии
OL
OLS
FC
DC
VDC

Надежные, безопасные и легкие в эксплуатации поршневые компрессоры – лучший выбор для различных работ с использованием сжатого воздуха в мастерской и гараже, а также для ремонтных и отделочных работ.

FUBAG расширяет модельный ряд к поршневым компрессорам линейки OLS – малошумных безмасляных машин на ресиверах 10-100 л производительностью 180-500 л/мин. Они предназначены для снабжения пневмоинструмента чистым, без примесей масла, воздухом. Специальная конструкция воздушной головки позволяет более чем на 30% снизить уровень шума по сравнению с коаксиальными поршневыми аналогами, обеспечивает низкую вибрацию и высокий рабочий ресурс. Эти компрессоры работают в режиме S1 – непрерывно, без требований цикличности нагрузки.

NEW OLS 190/10 CM1.6

NEW OLS 190/24 CM1.6

NEW OLS 250/24 CM2

NEW OLS 250/50 CM2

NEW OLS 400/50 CM3.2

NEW OLS 500/50 CM2x2

NEW OLS 500/100 CM2x2

Преимущества и возможности



Пониженный уровень шума

Уровень шума ниже на 30% по сравнению с коаксиальными поршневыми аналогами за счет специальной конструкции воздушной головки.



Прессостат

Прессостат / электромагнитный клапан сброса давления для обеспечения повторного запуска.



Бумажный фильтр

Бумажный фильтр высокой степени фильтрации.



Компактная конструкция воздушной головки

За счет размещения двух цилиндров на одном валу двигателя.



Два манометра

Два манометра для контроля давления.



Удобный сервис

Кран слива конденсата в легком доступе.



Тефлоновые поршневые кольца

Тефлоновые поршневые кольца для уменьшения трения и увеличения износостойкости.



Два выхода с разъемами рапид

Возможность одновременного подключения нескольких потребителей.



Удобная транспортировка

Отсутствие масла позволяет легко транспортировать компрессор в любом пространственном положении без риска протечек.

Еще больше
возможностей.

OLS

500/100 CM2x2



Мощный безмасляный малолитражный компрессор, собранный на двух двигателях мощностью 1,5 кВт каждый.

Благодаря высокой производительности (500 л/мин) и отсутствию требования к цикличности нагрузки может применяться для интенсивной эксплуатации с самым широким набором пневмоинструмента. Сбалансированное расположение блока цилиндров на валу электродвигателя снижает рабочую температуру воздушной головки и уменьшает уровень шума более чем на 30% по сравнению с поршневыми компрессорами прямого привода классической компоновки.



Защита от перегрузки



Блок управления раздельным запуском двигателей



Большие ребра охлаждения из алюминия



Разъем рапид для подключения пневмоинструмента и редуктор для регулировки давления

OLS 190/24 CM1.6

NEW



Безмасляный малошумный коаксиальный компрессор производительностью 190 л/мин – лучший выбор, если нужен чистый, без примесей масла, воздух при работе с краскопультами, аэрографами и другими окрасочными инструментами для проведения ответственных покрасочных работ. Оснащен большими колесами и ручкой. Безопасен в работе, прост и неприхотлив в обслуживании.

- + Уровень шума 67 дБ.
- + Безмасляная компрессорная головка, обеспечивающая получение чистого сжатого воздуха без примесей масла.
- + Компактная конструкция воздушной головки за счет размещения двух цилиндров на одном валу двигателя.
- + Тefлоновые поршневые кольца для уменьшения трения и увеличения износостойкости.
- + Два манометра для контроля давления.
- + Прессостат для обеспечения повторного запуска.
- + Бумажный фильтр высокой степени фильтрации.



OLS 250/50 CM2

NEW



Неприхотливый в обслуживании безмасляный компрессор с уровнем шума 68 дБ.

Увеличенные ребра цилиндров обеспечивают эффективное охлаждение для длительной непрерывной работы.

Два мощных вентилятора создают усиленный воздушный поток для снижения рабочей температуры компрессорной головки и двигателя.

Отлично подойдет для покрасочных и отделочных работ, где к качеству воздуха предъявляются повышенные требования.

- + Уровень шума 68 дБ.
- + Безмасляная компрессорная головка, обеспечивающая получение чистого сжатого воздуха без примесей масла.
- + Компактная конструкция воздушной головки за счет размещения двух цилиндров на одном валу двигателя.
- + Тefлоновые поршневые кольца для уменьшения трения и увеличения износостойкости.
- + Два манометра для контроля давления.
- + Прессостат для обеспечения повторного запуска.
- + Бумажный фильтр высокой степени фильтрации.



Полный модельный ряд безмасляных малошумных коаксиальных компрессоров

модель	артикул	технические характеристики				
		Компрессорная головка	Ресивер, л	Произв-сть, л/мин	Уровень шума, дБ	Давление, бар
OLS 180/10 CM1.2	646081	OLS 180	10	180	65	8
OLS 180/24 CM1.2	646082	OLS 180	24	180	65	8
OLS 190/10 CM1.6	646066	OLS 190	10	190	67	8
OLS 190/24 CM1.6	646067	OLS 190	24	190	67	8
OLS 250/24 CM2	646070	OLS 250	24	250	68	8
OLS 250/50 CM2	646072	OLS 250	50	250	68	8
OLS 400/50 CM3.2	646073	OLS 400	50	400	70	8
OLS 500/50 CM2x2	646074	OLS 500	50	500	70	8
OLS 500/100 CM2x2	646075	OLS 500	100	500	70	8
OLS 400/50 PMV CM2.4	646521	OLS 400	50	400	70	8
OLS 400/90 PMV CM2.4	646522	OLS 400	90	400	70	8

OLS 500/100 CM2X2

NEW



Малозумный безмасляный компрессор с рядным расположением цилиндров на ресивере 100 л. Имеет высокие производительность (500 л/мин) и ресурс: может работать в непрерывном цикле, без требований к цикличности нагрузки.

Низкий уровень шума – на 30% ниже коаксиального масляного компрессора такой же производительности.

Закачка воздуха в ресивер производится по отдельной воздушной магистрали от каждой головки цилиндра.

Увеличенные ребра цилиндров обеспечивают эффективное охлаждение для длительной непрерывной работы.

- + Уровень шума 70 дБ.
- + Безмасляная компрессорная головка, обеспечивающая получение чистого сжатого воздуха без примесей масла.
- + Компактная конструкция воздушной головки за счет размещения двух цилиндров на одном валу двигателя.
- + Электромагнитный клапан сброса давления для обеспечения повторного запуска.
- + Электронный блок управления раздельным запуском двигателей. Оснащен функцией вольтметра и обеспечивает последовательное включение двигателей компрессора во избежание перегрузки сети при интенсивной работе.
- + Тефлоновые поршневые кольца для уменьшения трения и увеличения износостойкости.
- + Два манометра для контроля давления.
- + Два выхода для одновременного подключения нескольких потребителей.
- + Бумажный фильтр высокой степени фильтрации.



OLS 400/50 PMV CM2.4

NEW



Малозумный безмасляный компрессор с изменяемой скоростью вращения (2000 / 2800 об/мин).

Оснащен LCD смарт контроллером для настройки рабочих параметров (скорости вращения, максимального рабочего давления и минимального давления включения), отображения текущих параметров тока и напряжения, а также индикации возможных ошибок работы. Все рабочие параметры сохраняются в памяти даже при отключении компрессора от сети.

- + Уровень шума 70 дБ.
- + Высокоэффективный синхронный бесщеточный двигатель с ротором на постоянных магнитах и регулируемой скоростью вращения.
- + Использование в конструкции двигателя специальной кремниевой стали с высокой магнитной проводимостью и низкими потерями на вихревые токи обеспечивает высокий КПД. Эффективность работы компрессора выше на 40% по сравнению с поршневыми масляными аналогами такой же мощности.
- + Поршни, изготовленные из специально обработанного тефлона, обеспечивают длительную работу без добавления смазки и с пониженным уровнем шума



Частота вращения, об/мин	Мощность, кВт	Напряжение, В / Гц	Габаритные размеры (Д x Ш x В), мм	Вес, кг
2800	0,9	230/50	535 x 240 x 530	14,4
2800	0,9	230/50	580 x 250 x 610	18,7
2800	1,2	230/50	490 x 200 x 455	13,2
2800	1,2	230/50	610 x 260 x 545	18,0
2800	1,5	230/50	610 x 260 x 565	20,0
2800	1,5	230/50	715 x 320 x 645	30,3
2800	2,4	230/50	715 x 330 x 625	33,5
2800	3,0	230/50	715 x 360 x 635	40,0
2800	3,0	230/50	1025 x 440 x 715	63,5
2000/2800	1,8	230/50	-	-
2000/2800	1,8	230/50	-	-

OL 231/50 CM2



Безмасляный коаксиальный компрессор с производительностью 230 л/мин и ресивером 50 литров – отличное решение для повседневной работы в гаражном хозяйстве, частной мастерской.

- + Однофазный электрический двигатель с тепловой защитой от перегрева и автоматическим повторным пуском.
- + Воздушный всасывающий фильтр вмонтирован в головку во избежание повреждений во время транспортировки.
- + Регулятор давления.



FC 230/24 CM2



Одноступенчатый масляный компрессор FC 230/24 CM2 производительностью 230 л/мин. Справится с интенсивной работой в мастерской или гараже. Работает с большим набором различного пневмоинструмента.

- + Алюминиевая головка и блок цилиндров из литого чугуна с большими охлаждающими ребрами.
- + Однофазный электрический двигатель с теплозащитой от перегрева и автоматическим повторным пуском.
- + Динамически сбалансированный вал из литого чугуна.



Полный модельный ряд коаксиальных компрессоров

модель	артикул	технические характеристики			
		Компрессорная головка	Ресивер, л	Произв-сть, л/мин	Давление, бар
Безмасляные коаксиальные компрессоры					
OL 195/6 CM1,5	A6BV304KOA600	OL 195	6	180	8
OL 195/24 CM1,5	A6CC304KOA601	OL 195	24	180	8
OL 231/24 CM2	29838376	OL 231	24	230	8
OL 231/50 CM2	29838377	OL 231	50	230	8
Масляные коаксиальные компрессоры					
FC 230/24 CM2	61431378	FC 230	24	230	8
FC 230/50 CM2	61431379	FC 230	50	230	8
DC 320/24 CM2,5	29838182	DC 320	24	320	8
DC 320/50 CM2,5	29838183	DC 320	50	320	8
VDC 400/50 CM3	29838184	VDC 400	50	400	8
VDC 400/100 CM3	29838185	VDC 400	100	400	8

DC 320/50 CM2,5



Оптимальный выбор для обеспечения работы пневмоинструмента при проведении строительных и отделочных работ.

Имеет высокий КПД.

- + Однофазный электрический двигатель с тепловой защитой от перегрева и автоматическим повторным пуском.
- + Большой масляный картер для улучшения смазки.
- + Динамически сбалансированный вал из литого чугуна.



VDC 400/100 CM3



Мощный компрессор для работы с широким спектром пневмоинструмента. Незаменим в строительстве и при проведении ремонтных работ. Оснащен колесами и ручкой для удобства транспортировки.

- + Двухцилиндровая одноступенчатая головка с 2-мя чугунными цилиндрами и увеличенными ребрами охлаждения.
- + Динамически сбалансированный вал из литого чугуна.
- + Большой масляный картер для улучшения смазки.
- + Однофазный электрический двигатель с тепловой защитой от перегрева и автоматическим повторным пуском.



Частота вращения, об/мин	Мощность, кВт	Напряжение, В / Гц	Габаритные размеры (Д x Ш x В), мм	Вес, кг
3 400	1,1	230 / 50	530 x 210 x 530	11,0
3 400	1,1	230 / 50	600 x 260 x 580	18,0
2 850	1,5	230 / 50	620 x 280 x 600	23,0
2 850	1,5	230 / 50	740 x 320 x 660	33,0
2 850	1,5	230 / 50	620 x 280 x 600	23,0
2 850	1,5	230 / 50	730 x 320 x 650	33,0
2 850	1,8	230 / 50	620 x 280 x 580	24,0
2 850	1,8	230 / 50	740 x 320 x 660	33,0
2 840	2,2	230 / 50	810 x 350 x 650	44,0
2 840	2,2	230 / 50	1080 x 380 x 760	62,0

Наборы компрессорного оборудования.

Включи и работай!

Использование в работе компрессора с набором пневмоинструмента дает возможность получить гарантированный эффект и избежать ошибок при выборе дополнительного оборудования.

Поэтому Fubag развивает в своем ассортименте программу наборов компрессорного оборудования.

Уникальное решение Fubag «два в одном» позволяет выполнять работы различной специфики с применением сжатого воздуха без покупки дополнительных комплектующих.

В каждый набор входят подобранные по производительности компрессор, пневмоинструменты и аксессуары.

NEW OLS 180/10 CM1.2 SET4.0

NEW OLS 180/24 CM1.2 SET4.1

Преимущества и возможности



Точное соответствие специфике работ

Оптимальное сочетание основных характеристик компрессора и специального пневмоинструмента гарантирует высокую производительность.



Пневмоинструмент в комплекте

Возможность начать работать без приобретения дополнительного оборудования.



Шланг в комплекте

Набор комплектуется гибким шлангом с быстросъемными соединениями.



Регулировка рабочего давления

Возможность регулировки рабочего давления позволяет настраивать выходное давление воздуха в зависимости от используемого пневмоинструмента.



Экономичное сервисное обслуживание

Высокое качество оборудования и пневмоинструмента значительно снижает риск поломки и гарантирует низкие затраты на сервисное обслуживание.



Удобная транспортировка

Благодаря ручке и большим устойчивым колесам.

Набор профессионала.

AUTO MASTER KIT



Популярный набор, разработанный специально для обслуживания автомобиля.

Предназначен для бытового применения или небольших автомастерских.

Компрессор оснащен ресивером на 50 литров, который обеспечивает продолжительную непрерывную работу.

Блок цилиндров и вал выполнены из литого чугуна. Горизонтально расположенный ресивер окрашен краской и не подвержен образованию коррозии.

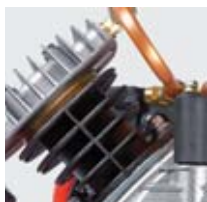

Высокопроизводительная двухцилиндровая головка



Мощный мобильный компрессор



Все работы по автомобилю с одним набором



Разъем рапид для подключения пневмоинструмента

OLS 180/24 CM1.2 SET 4.1 **NEW**



Набор с безмасляным маломощным компрессором идеально подходит для работы с краскораспылителем и продувочным пистолетом, т.к. воздух на выходе не содержит частиц масла. Уровень шума во время работы не превышает 65 дБ, что делает комфортным использование компрессора в жилом помещении и на дачном участке.

В набор входят:

- + Воздушный шланг, 5 м.
- + Пистолет для накачки шин с манометром.
- + Набор из 3-х насадок для накачки.

SMART AIR



Универсальный многофункциональный набор для снабжения чистым сжатым воздухом для накачки небольших изделий, продувки узких водопроводных труб, для чистки поверхности и т.д. Благодаря конструктиву занимает минимум места при хранении. Удобен в переноске. Весь пневмоинструмент, находящийся в наборе, компактно и удобно размещен непосредственно в корпусе компрессора.

В набор входят:

- + Воздушный шланг, 3 м.
- + Продувочный пистолет.
- + Пистолет для накачки шин.
- + Насадка для надувки мячей.
- + Насадка для накачки матрасов.
- + Насадка для накачки велосипедных колес.

COMPACT AIR



Компактный безмасляный компрессор с ресивером 5 литров и набором из пяти предметов. Легко справится с накачкой колес, мячей и матрасов, а также продувкой компьютеров, фильтров и радиаторов.

В набор входят:

- + Компактный безмасляный компрессор.
- + Пистолет для продувки.
- + Комплект из трех наконечников.
- + Пистолет для накачки шин с манометром.
- + Воздушный шланг, 3 м.
- + Ручка для переноски.



Полный модельный ряд наборов компрессорного оборудования

модель	артикул	технические характеристики						
		Ресивер, л	Произв-сть, л/мин	Давление, бар	Кол-во оборотов в минуту, об/мин	Мощность, кВт	Напряжение, В / Гц	Габаритные размеры (Д x Ш x В), мм
На базе безмасляных коаксиальных компрессоров								
OLS 180/10 CM1.2 SET 4.0	646068	10	180	8	2 800	0,9	230/50	530 x 250 x 530
OLS 180/24 CM1.2 SET 4.1	646069	24	180	8	2 800	0,9	230/50	590 x 250 x 600
EASY AIR	646027	–	180	8	3 400	1,1	220 / 50	635 x 485 x 365
SMART AIR	646032	2	180	8	3 400	1,1	220 / 50	575 x 315 x 365
COMPACT AIR	6412320	5	180	10	4300	1.3	220 / 50	410 x 165 x 370
HANDY MASTER KIT	646028	–	180	8	3 400	1,1	220 / 50	405 x 230 x 370
SERVICE MASTER KIT	646031	6	180	8	3 400	1,1	220 / 50	490 x 200 x 495
PAINT MASTER KIT	646030	6	180	8	3 400	1,1	220 / 50	540 x 215 x 540
WOOD MASTER KIT	646035	6	180	8	3 400	1,1	220 / 50	535 x 275 x 530
HOUSE MASTER KIT	646029	24	180	8	3 400	1,1	220 / 50	570 x 255 x 590
На базе масляных коаксиальных компрессоров								
AIR MASTER KIT	61431380	24	230	8	2 850	1,5	220 / 50	570 x 255 x 590
AUTO MASTER KIT	641270	50	400	8	2 840	2,2	220 / 50	950 x 350 x 650

SERVICE MASTER KIT



Предназначен для технического обслуживания офисной и бытовой техники, требующей регулярной очистки от пыли. Компактный безмасляный компрессор, оснащенный ручкой для переноски, выдает чистый воздух без примесей масла.

В набор входят:

- + Компактный безмасляный компрессор.
- + Насадка для продувки.
- + Пневмопистолет для продувки.
- + Комплект из трех наконечников.
- + Пневмопистолет для продувки/мойки.
- + Гибкий спиральный шланг длиной 5 м с быстроразъемными соединениями.
- + Пневмопистолет для накачки шин с манометром.



PAINT MASTER KIT



Компактный и легкий компрессор с набором пневмоинструмента для окрашивания различных поверхностей и материалов. Выдает чистый воздух без примесей масла, что особенно важно при работе с краской.

В набор входят:

- + Компактный безмасляный компрессор.
- + Аэрограф с двумя сменными бачками.
- + Краскораспылитель НР с верхним бачком объемом 0,5 л.
- + Соединительный резиновый шланг длиной 5 м с быстроразъемными соединениями.



AIR MASTER KIT



Универсальный набор компрессорного оборудования с комплектом наиболее популярного пневмоинструмента для выполнения различных работ по дому, обслуживанию автомобильной и другой техники. Компрессор в составе набора аналогичен модели FC 230/24.

В набор входят:

- + Универсальный передвижной масляный компрессор.
- + Пневмопистолет для продувки или мойки.
- + Комплект из трех наконечников.
- + Пневмопистолет для накачки шин с манометром.
- + Пневмопистолет для вязких жидкостей с бачком.
- + Краскораспылитель НР с верхним бачком на 0,5 л.
- + Гибкий спиральный шланг длиной 5 м с быстроразъемными соединениями.



комплектация

Вес,
кг

Состав набора

15,4	Пистолеты: продувочный / накачки шин с манометром / комплект из 3-х насадок для накачки / воздушный шланг 5 м.
20,2	Краскораспылитель / сменный бачок 0,6 л / сопло 2, 5 мм / воздушный шланг 10 м.
6,5	Пистолет для накачки шин / насадки: для надувки мячей, накачки матрасов, накачки велосипедных колес / шланг.
9,0	Пистолеты: продувочный, для накачки шин / насадки: для надувки мячей, накачки матрасов, накачки велосипедных колес / шланг.
9,0	Пистолеты: продувочный / для накачки шин / набор сопл / ремень для переноски / шланг.
7,0	Пистолеты: для продувки / накачки шин с манометром / комплект из трех наконечников / насадка для продувки / шланг.
12,0	Пистолеты: для продувки, продувки/мойки, накачки шин с манометром / комплект из 3-х наконечников / насадка для продувки / шланг.
12,4	Аэрограф с двумя сменными бачками / краскораспылитель НР с верхним бачком / шланг.
14,0	Гвоздезабивной пистолет для гвоздей 50 мм / набор гвоздей 1000 шт. / шланг.
19,0	Пистолет для накачки шин с манометром / краскораспылитель / комплект из 3-х наконечников / насадка для продувки / шланг.
26,0	Пистолеты: для продувки/мойки, накачки шин с манометром, для вязких жидкостей с бачком / комплект из 3-х наконечников / краскораспылитель / шланг.
60,0	Пистолеты: для продувки, продувки/мойки, накачки шин с манометром, пескоструйный, для вязких жидкостей с бачком / комплект из 3-х наконечников / краскораспылитель / минилубрикатор / шланг.

Автомобильные компрессоры.

Серия
ROLL AIR

Оперативная помощь в дороге.

Автомобильные компрессоры Fubag разработаны для быстрой накачки шин и различного надувного инвентаря (мячей, матрасов, надувных лодок и т.д.).

Компактные устройства легко уместятся в багажнике автомобиля и станут отличным дополнением к другим автомобильным инструментам.

Качественная выплавка и герметичная сборка деталей обеспечивают минимальные потери воздуха при работе.

Компрессоры имеют встроенную автоматическую защиту от перегрева. В случае превышения напряжения срабатывает аварийное отключение компрессора.

NEW ROLL AIR 30/15

NEW ROLL AIR 45/16

NEW ROLL AIR 65/19

Преимущества и возможности



Малое потребление энергии

Высокая экономичность за счет низкого уровня электропотребления.



Удобная транспортировка

Благодаря малому весу и чехлу для переноса и хранения – в комплекте.



Шланг в комплекте

Набор комплектуется гибким шлангом с быстроразъемными соединениями.

ROLL AIR 30/15 NEW



Компактная модель автомобильного компрессора позволяет быстро накачать шины, а также различный надувной инвентарь (мячи, матрасы и т.п.). Устройство работает от сети 12 В.

- + Металлические корпус и ручка обеспечивают высокую прочность компрессора.
- + Манометр с двойной шкалой (ATM и PSI).
- + Предохранитель на проводе питания для защиты бортовой сети автомобиля.
- + Сетевой шнур 3 м.
- + Воздушный шланг 1 м.

Комплект

- + Насадки: для накачки шин велосипедов и мотоциклов; для накачки мячей; для накачки матрасов и других видов изделий.



ROLL AIR 45/16 NEW



Автомобильный компрессор подключается к прикуривателю автомобиля через сеть 12 В. Металлический корпус обеспечивает высокую прочность конструкции. Встроенный фонарь позволяет использовать компрессор в темное время суток.

- + Защитный переходник на проводе питания защищает гнездо машины от перенапряжения.
- + Встроенный фонарь.
- + Сетевой шнур 3 м.
- + Воздушный шланг 4,5 м.
- + Предохранитель на проводе питания для защиты бортовой сети автомобиля.
- + Манометр с двойной шкалой (ATM и PSI).

Комплект

- + Сумка для переноски.
- + Насадки: для накачки шин велосипедов и мотоциклов; для накачки мячей; для накачки матрасов и других видов изделий.



ROLL AIR 65/19 NEW



Мощная модель с низким потреблением тока. Надежный резиновый воздушный шланг 4,5 м позволяет использовать ее на удалении от источника питания. Компрессор работает от сети 12 В.

- + Защитный переходник на проводе питания защищает гнездо машины от перенапряжения.
- + Сетевой шнур 2,4 м.
- + Резиновый воздушный шланг 4,5 м.
- + Предохранитель на проводе питания для защиты бортовой сети автомобиля.
- + Манометр с двойной шкалой (ATM и PSI).

Комплект

- + Сумка для переноски.
- + Насадки: для накачки шин велосипедов и мотоциклов; для накачки мячей; для накачки матрасов и других видов изделий.



Полный модельный ряд автомобильных компрессоров

модель	артикул	технические характеристики							
		Напряжение питания, В	Мах ток потребл., А	Произв-сть, л/мин	Рабочее давление, бар	Мах давление, атм	Длина воздушного шланга/ сетевого шнура, м	Габаритные размеры (Д x Ш x В), мм	Вес, кг
ROLL AIR 30/15	646086	12	10	30	0 – 7,0	7	1/3	155 x 62 x 140	1,81
ROLL AIR 45/16	646087	12	14	45	0 – 2,70	10	4,5/3	235 x 100 x 185	2,82
ROLL AIR 65/19	646088	12	30	65	0 – 6,89	10	4,5/2.4	270 x 110 x 220	4,4

* В комплекте витой шланг 4 м.

Ременные компрессоры.

Серии
B
VCF
VB
DCF

Сжатый воздух в любых количествах.

Ременные компрессоры Fubag – надежные, мощные и простые в эксплуатации, специально разработаны для применения на предприятиях, имеющих постоянную потребность в сжатом воздухе.

Идеально подходят для интенсивной работы в течение всей рабочей смены и являются оптимальным решением для небольшого производства, мастерской, в строительстве и гаражном хозяйстве.

Неприхотливы и экономичны в сервисном обслуживании.

Преимущества и возможности

- | | | |
|--|---|--|
|  Два выхода с разъемами рапид
Возможность одновременного подключения нескольких потребителей. |  Двигатель с защитой от перегрева
Электрический трехфазный двигатель для интенсивной продолжительной эксплуатации. Класс защиты IP 54, класс изоляции F. |  Увеличенный ресурс поршневой группы
За счет гильзы цилиндра из высококачественного чугуна и головки цилиндра с увеличенными ребрами охлаждения. |
|  Пониженная частота вращения головки
Надежность и долговечность эксплуатации за счет пониженной частоты вращения компрессорной головки. |  Встроенный воздушный фильтр
Высокоэффективный 2-х ступенчатый воздушный фильтр для тяжелых условий работы. |  Силовая коммутация двигателя
Силовая коммутация двигателя отдельным узлом (магнитоэлектрическим пускателем) обеспечивает большой ресурс и возможность свободного доступа для обслуживания и ревизии. |
|  Эффективное охлаждение
Эффективный объем охлаждающего потока воздуха за счет увеличенного диаметра колеса – привода вентилятора компрессорного блока. |  Малое потребление энергии
Автоматический режим работы за счет блока повторного запуска с функцией автоматического отключения. |  Удобная транспортировка
Благодаря ручке и большим устойчивым колесам. |

Двойная
мощность
для непрерывной
работы.

DCF

1700/500 CT15



Самый мощный в линейке ременных компрессоров Fubag.

Оптимальное решение для обеспечения работы локальных пневмосистем на небольших производствах и сервисных центрах.

Простая и надежная система управления осуществляет контроль работы и поддерживает заданное давление.

Оснащен надежными колесами, обеспечивающими оперативную транспортировку компрессора на месте работы.



Высокопроизводительная компрессорная головка двухступенчатого сжатия

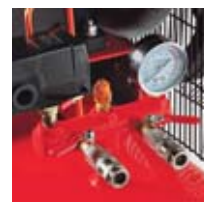

Возможность подключения нескольких потребителей



Литые чугунные ребра цилиндров и патрубков для эффективного теплообмена



Магнитоэлектрический контактор для надежного запуска и работы двигателя

B4000B/100 CM3



Надежный и производительный компрессор для обеспечения сжатым воздухом небольших мастерских или работ на небольшой стройке.

- + Динамически сбалансированный маховик с охлаждающими лопастями.
- + Увеличенный масляный картер для улучшения смазки.
- + Электродвигатель с тепловой защитой от перегрузки.
- + Регулятор давления.
- + Два быстросъемных соединения рапид.



VCF / 100 CM3



Мощный компрессор для работы с любым пневмоинструментом, который применяется в процессе строительства и ремонтных работ.

- + Двухцилиндровая одноступенчатая головка из высококачественного чугуна.
- + Воздушные фильтры для очистки воздуха.
- + Электродвигатель с тепловой защитой.
- + Два быстросъемных соединения рапид.
- + Резиновая насадка на ручку и большие колеса.



Полный модельный ряд ременных компрессоров

модель	артикул	технические характеристики				
		Компрессорная головка	Ресивер, л	Произв-сть, л/мин	Давление, бар	Цилиндры / Ступени
B3600B/50 CM3	61431371	B3600B	50	360	10	2 / 1
B3600B/100 CM3	61431372	B3600B	100	360	10	2 / 1
B4000B/50 CM3	45681489	B4000B	50	400	10	2 / 1
B4000B/100 CM3	45681496	B4000B	100	400	10	2 / 1
VCF/50 CM3	45681465	VCF	50	440	10	2 / 1
VCF/100 CM3	45681972	VCF	100	440	10	2 / 1
B4800B/100 CT4	61431373	B4800B	100	480	10	2 / 1
VB 4000B/100 CM3	61431377	VB 4000B	100	420	10	2 / 1

B4800B/100 CT4



Отличный выбор для автосервисов при работе с полной ежедневной загрузкой – высокопроизводительный компрессор с трехфазным электрическим двигателем.

- + Гильзы цилиндров изготовлены из высококачественного чугуна, головка с увеличенными ребрами – из алюминия.
- + Динамически сбалансированный маховик с охлаждающими лопастями.
- + Трехфазный электрический двигатель с тепловой защитой от перегрева и автоматическим повторным пуском.
- + Фильтр для очистки воздуха от примесей масла.



VB 4000B/100 CM3



Одноступенчатый ременной компрессор на вертикальном ресивере 100 л, отличное решение для небольших помещений, т.к. вертикальный ресивер позволяет значительно экономить место под установку компрессора. Компрессор оснащен современным электродвигателем с тепловой защитой от перегрузки.

- + Электродвигатель с тепловой защитой от перегрузки.
- + Регулятор давления.
- + Два быстросъемных соединения рапид.
- + Два обрешиненных колеса.



Частота вращения, об/мин	Мощность, кВт	Напряжение, В / Гц	Габаритные размеры (Д x Ш x В), мм	Вес, кг
1 570	2,2	230 / 50	840 x 390 x 685	48,0
1 570	2,2	230 / 50	1070 x 400 x 810	64,0
1 100	2,2	230 / 50	810 x 390 x 690	60,0
1 100	2,2	230 / 50	1100 x 400 x 790	73,5
1 100	2,2	230 / 50	830 x 360 x 740	64,0
1 100	2,2	230 / 50	1050 x 420 x 850	77,0
1 450	3,0	400 / 50	1065 x 440 x 835	88,0
1100	2,2	230 / 50	560 x 460 x 1200	68,0

B5200B/200 CT4



Надежный и удобный в эксплуатации. Подходит для работы практически со всеми видами пневмоинструмента. Экономичное решение по обеспечению сжатым воздухом крупного гаражного хозяйства, автопарка, стройплощадки или небольшого производства.

- + Гильза цилиндра из высококачественного чугуна и алюминиевая крышка цилиндра с большими охлаждающими ребрами.
- + Динамически сбалансированный маховик с охлаждающими лопастями.
- + Увеличенный масляный картер для улучшения смазки.
- + Трехфазный электродвигатель с тепловой защитой от перегрузки.
- + В комплекте – регулятор давления с двумя быстросъемными соединениями рапид.
- + Резиновая насадка на ручку и большие устойчивые колеса.



B6800B/200 CT5



Мощный компрессор с ресивером на 200 л, предназначен для длительной интенсивной эксплуатации. Является оптимальным выбором для небольших производств, имеющих регулярную потребность в сжатом воздухе.

- + Гильза цилиндра из высококачественного чугуна и алюминиевая крышка цилиндра с большими охлаждающими ребрами.
- + Динамически сбалансированный маховик с охлаждающими лопастями.
- + Увеличенный масляный картер для улучшения смазки.
- + Трехфазный электродвигатель с тепловой защитой от перегрузки.
- + В комплекте – регулятор давления с двумя быстросъемными соединениями рапид.
- + Резиновая насадка на ручку и большие устойчивые колеса.



Полный модельный ряд ременных компрессоров

модель	артикул	технические характеристики				
		Компрессорная головка	Ресивер, л	Произв-сть, л/мин	Давление, бар	Цилиндры / Ступени
B5200B/100 CT4	45681502	B5200B	100	530	10	2 / 1
B5200B/200 CT4	45681519	B5200B	200	530	10	2 / 1
B6800B/100 CT5	45681526	B6800B	100	690	10	2 / 1
B6800B/200 CT5	45681533	B6800B	200	690	10	2 / 1
B6800B/270 CT7,5	45681595	B6800B	270	850	10	2 / 1
B10000B/270 CT11	45681601	B10000B	270	1050	10	2 / 1



Мощный, высокопроизводительный и надежный ременной двухцилиндровый одноступенчатый компрессор. Подходит для интенсивной работы со всеми видами пневмоинструмента. Отличный выбор для крупного гаражного хозяйства, автопарка, стройплощадки или небольшого производства.

- + Трехфазный электрический двигатель с тепловой защитой от перегрева и автоматическим повторным пуском.
- + Большой масляный картер для улучшения смазки.
- + Динамически сбалансированный маховик с охлаждающими лопастями увеличивает ресурс и поддерживает оптимальный тепловой режим компрессора.
- + В комплекте – регулятор давления, оснащенный манометром и двумя быстросъемными соединениями рапид.



Компрессорное масло Fubag изготовлено с использованием минеральных масел высокой степени очистки и специального набора присадок, придающих ему исключительную стабильность к окислению в условиях высоких термических нагрузок.

- + Масло Fubag рекомендовано к использованию в поршневых и ротационных воздушных компрессорах, требующих масел уровня DIN 51 506 VDL, с температурой конца сжатия до 220°.
- + Масло этой серии применимо для работы с азотом, CO₂, и некоторыми другими инертными средами.



Частота вращения, об/мин	Мощность, кВт	Напряжение, В / Гц	Габаритные размеры (Д x Ш x В), мм	Вес, кг
1 300	3,0	400 / 50	1050 x 420 x 850	80,0
1 300	3,0	400 / 50	1500 x 520 x 950	117,8
1 150	4,0	400 / 50	1050 x 450 x 950	112,0
1 150	4,0	400 / 50	1500 x 520 x 990	138,0
1 050	5,5	400 / 50	1450 x 585 x 1260	182,5
1 250	7,5	400 / 50	1450 x 585 x 1260	181,0

DCF 900/270 CT7,5



Высокопроизводительный двухступенчатый компрессор предназначен для интенсивной работы в особо тяжелых условиях работы.

Компрессор имеет увеличенный ресурс за счет пониженной скорости вращения коленчатого вала поршневой группы.

- + Мощная головка двухступенчатого сжатия из высокопрочного чугуна, большие ребра охлаждения.
- + Трехфазный электрический двигатель с тепловой защитой от перегрева и автоматическим повторным пуском.
- + Динамически сбалансированный маховик с охлаждающими лопастями увеличивает ресурс и поддерживает оптимальный тепловой режим компрессора.
- + В комплекте – регулятор давления, оснащенный манометром и двумя быстросъемными соединениями рапид.



DCF 1300/270 CT11



Мощный двухступенчатый компрессор, оснащенный высокопроизводительной компрессорной головкой Fubag двухступенчатого сжатия. Обеспечивает непрерывный цикл работы локальных пневмосистем на небольших производствах, в сервисных центрах, мастерских. Простая и надежная система управления осуществляет контроль работы и поддерживает заданное давление.

- + Мощная головка двухступенчатого сжатия из высокопрочного чугуна, большие ребра охлаждения.
- + Трехфазный электрический двигатель с тепловой защитой от перегрева и автоматическим повторным пуском.
- + Динамически сбалансированный маховик с охлаждающими лопастями увеличивает ресурс и поддерживает оптимальный тепловой режим компрессора.
- + В комплекте – регулятор давления, оснащенный манометром и двумя быстросъемными соединениями рапид.



Полный модельный ряд ременных двухступенчатых компрессоров

модель	артикул	технические характеристики				
		Компрессорная головка	Ресивер, л	Произв-сть, л/мин	Давление, бар	Цилиндры / Ступени
DCF 900/270 CT7,5	29838339	DCF	270	900	10	3/2
DCF 1300/270 CT11	29838341	DCF	270	1 300	10	4/2
DCF 1300/500 CT11	29838342	DCF	500	1 300	10	4/2
DCF 1700/270 CT15	29838343	DCF	270	1 700	10	4/2
DCF 1700/500 CT15	29838344	DCF	500	1 700	10	4/2

DCF 1300/500 CT11



Надежный промышленный поршневой компрессор с ресивером 500 литров.
Применяется для поточного обеспечения сжатым воздухом сервисных центров, мастерских, небольших производств.

- + Мощная головка из высокопрочного чугуна.
- + Трехфазный электрический двигатель с тепловой защитой от перегрева и автоматическим повторным пуском.
- + Большой масляный картер для улучшения смазки.
- + Динамически сбалансированный маховик с охлаждающими лопастями увеличивает ресурс и поддерживает оптимальный тепловой режим компрессора.
- + В комплекте – регулятор давления, оснащенный манометром и двумя быстросъемными соединениями рапид.



DCF 1700/500 CT15



Самый мощный в линейке ременных компрессоров Fubag.
Оптимальное решение для обеспечения работы локальных пневмосистем на небольших производствах и сервисных центрах.
Простая и надежная система управления осуществляет контроль работы и поддерживает заданное давление.
Оснащены надежными колесами, обеспечивающими оперативную транспортировку компрессора на месте работы.

- + Трехфазный электрический двигатель с тепловой защитой от перегрева и автоматическим повторным пуском.
- + Большой масляный картер для улучшения смазки.
- + Динамически сбалансированный маховик с охлаждающими лопастями увеличивает ресурс и поддерживает оптимальный тепловой режим компрессора.
- + В комплекте – регулятор давления, оснащенный манометром и двумя быстросъемными соединениями рапид.



Частота вращения, об/мин	Мощность, кВт	Напряжение, В / Гц	Габаритные размеры (Д x Ш x В), мм	Вес, кг
923	5,5	400 / 50	1450 x 560 x 1180	200,0
680	7,5	400 / 50	1450 x 560 x 1320	240,0
680	7,5	400 / 50	1680 x 640 x 1420	320,0
900	11,0	400 / 50	1450 x 560 x 1320	270,0
900	11,0	400 / 50	1680 x 640 x 1420	350,0

Мотокомпрессоры.

Серии
BP

Сжатый воздух без подключения к электросети.

Бензиновые компрессоры Fubag – мобильные автономные источники сжатого воздуха производительностью от 320 до 520 л/мин, разработаны для работы в сложных условиях без доступа к электрическим сетям. Работают с широким спектром пневматического оборудования.

Благодаря продуманной конструкции компрессоры отличаются стабильно высоким КПД, ремонтпригодностью, а главное — мобильностью, которая делает их востребованными на строительных площадках, производстве дорожных работ, в агропромышленном комплексе.

Когда стоит задача проводить работы на разных строительных объектах или удаленных площадках, то бензиновый компрессор Fubag станет наиболее удобным и экономически выгодным решением.

NEW BP 3600/50/6

NEW BP 3600/100/6

NEW BP 4500/100/7

NEW BP 5200/100/9.8

NEW BD 3200/150/5

Преимущества и возможности



Надежный 4-тактный двигатель

Профессиональный OHV-двигатель Fubag обеспечивает высокий ресурс и экономичность.



Высокоэффективная компрессорная головка

Головка с увеличенным КПД и усиленным теплоотводом.



Надежность

Простое конструктивное исполнение обеспечивает простой доступ к проведению работ и повышенную стойкость к внешним факторам.



Продолжительный эксплуатационный ресурс

Компрессоры на бензине более долговечны, устойчивы к сложным условиям.



Встроенный фильтр

Фильтр для очистки воздуха от вредных примесей.



Удобная транспортировка

Благодаря ручке и большим устойчивым колесам.



Бензиновый компрессор BP 5200 незаменим, когда требуется обеспечить подачу сжатого воздуха в полевых условиях. Мощный и неприхотливый, с надежным 4-х тактным двигателем, компрессор работает практически с любым пневмоинструментом. Модель имеет регулятор давления, который подстраивает давление на выходе под потребность потребителя воздуха. Для удобства контроля уровня масла и степени его загрязнения компрессор оснащен смотровым окошком.

- + Двигатель с низким расходом топлива и защитой от перегрева.
- + Легкий старт двигателя компрессора.
- + Большой масляный картер для улучшения смазки.
- + Фильтр с регулятором давления.
- + Фильтр для очистки воздуха от вредных примесей.
- + Два выхода рапид для одновременного подключения нескольких потребителей.
- + Большие колеса.



Мобильный автономный источник сжатого воздуха, который уверенно работает с самыми популярными и востребованными видами пневматического инструмента в условиях отсутствия централизованной электросети. Бензиновый компрессор незаменим, когда требуется обеспечить подачу сжатого воздуха в полевых условиях. Мощный и неприхотливый, с надежным 4-х тактным двигателем.

- + Двигатель с низким расходом топлива, с защитой от перегрева.
- + Большой масляный картер для улучшения смазки.
- + Фильтр с регулятором давления.
- + Фильтр для очистки воздуха от вредных примесей.
- + Два выхода рапид.
- + Большие колеса.



Полный модельный ряд мотокомпрессоров серии BP

модель	артикул								
		Ресивер, л	Произв-сть, л/мин	Давление, бар	Цилиндры / Ступени	Частота вращения, об/мин	Мощность, кВт	Габаритные размеры (Д x Ш x В), мм	Вес, кг
BP 3600/50/6	641276	50	360	10	1/1	1 150	6,0	910 x 410 x 830	72,0
BP 3600/100/6	641277	100	360	10	1/1	1 150	6,0	1240 x 520 x 1110	103,0
BP 4500/100/7	641278	100	450	10	1/1	1 150	7,0	1240 x 520 x 1110	105,0
BP 5200/100/9.8	641279	100	520	10	1/1	1 350	9,8	1240 x 520 x 1150	117,0

Пневоинструмент.

Для решения любых задач.

Пневогайковерты	120
Пневмовинтоверты	124
Пневмодолота	124
Пневмодрели	125
Шлифовальные машины	126
Пистолеты гвоздезабивные	130
Масло для пневмоинструмента	133
Краскораспылители	134
Аэрографы	136
Краскораспылители электрические	137
Штукатурные ковши (хопперы)	137
Пневмопистолеты	138
Наборы инструмента	139
Аксессуары	140
Фитинги	140
Шланги	143
Таблица подбора пневмоинструмента	144



SVM 125 SL **129**

Угловая шлифовальная машина с функцией блокировки шпинделя и эргономичной боковой рукояткой с защитой от вибрации.



IWC 1200 1/2" **118**

Пневогайковерт ударный 1/2" в легком композитном корпусе. Лучший выбор для продолжительной работы на производстве и в обслуживании автомобилей.

IWC 1200 1/2"
см. стр. 118



Пневмоинструмент.

Для решения любых задач.

Пневматические ударные гайковерты Fubag разработаны для интенсивной ежедневной эксплуатации. Надежные и простые в использовании инструменты обеспечивают высокую скорость и эффективность работ.

Мощные профессиональные модели серии ERGONOMIC POWER незаменимы при проведении продолжительных работ. Модели серии имеют высокую производительность в сочетании с компактным и легким ударопрочным корпусом из композитных материалов.

Индустриальные гайковерты серии IWM с посадочным квадратом 1/2", 3/4", 1" позволяют решать самые серьезные задачи. Инструмент имеет усиленный металлический корпус, вал и ударный механизм из закаленной термообработанной стали.

NEW IWM 2200 1"

NEW IWC 550 1/2"

NEW IWM 1800 3/4"

NEW IWM 1000 1/2"

NEW IWM 2000 1"

NEW IWM 1600 3/4"

NEW IWC 1200 1/2"

NEW IWM 3200 1"

NEW IWM 1500 1/2"

NEW IWC 1900 1/2"

NEW IWC 1600 3/4"

NEW RWC 43 1/4"

NEW HRC 4000

NEW RWC 105 1/2"

NEW GLC 25000

NEW GSC 2500

NEW GAC 20000

NEW GLLC 23000

NEW SVC 125

NEW GCC 20000

NEW SVM 125 SL

Преимущества и возможности



Двойной ударный механизм

Надежный мощный механизм с двойным молоточком эффективно справляется с самыми сложными соединениями.



Простая конструкция

Простая конструкция обеспечивает легкий уход за инструментом и долгий срок службы.



Фрикционное кольцо

Для надежной фиксации и быстрой смены головок.



Удобный переключатель режимов

Удобный переключатель режимов увеличивает скорость выполнения операций, повышает эффективность работы.



Низкая вибрация

Низкая вибрация снижает утомляемость руки; увеличивается производительность.



Улучшенная эргономика

Дополнительная боковая ручка для надежного удержания инструмента во время работы.



Инновационная серия профессионального пневмоинструмента, сочетающая высокую производительность, продуманную эргономику, компактность и легкость. Небольшой вес достигается за счет использования ударопрочного композитного материала в производстве корпуса.

Пневмодвигатель высокой мощности обеспечивает превосходные рабочие показатели.

Индустриальная
мощность
и максимальный
комфорт
использования.

IWC

1200 1/2"



Мощный ударный гайковерт 1/2" с максимальным крутящим моментом 1220 Нм в легком композитном корпусе.

Оптимальное соотношение мощности и надежности. Баланс веса и размеров – гайковерт крайне производительный, но при этом легкий.

Немаркая поверхность корпуса – меньше скольжение, больше удобство при работе, выше комфорт оператора.

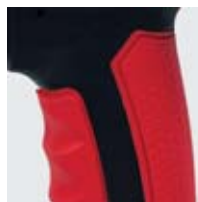

Легкий и прочный
антискользящий
композитный
корпус



Эргономичная
форма
рукоятки

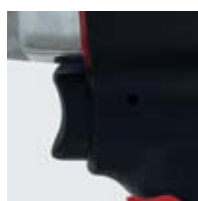

Оптимальное
расположение
и короткий ход
курка
для комфортной
работы



Фрикционное
кольцо
для быстрой
смены головок

IWC 550 1/2"

Пневмогайковерт ударный 1/2"

NEW



ERGONOMIC POWER

Компактный ударный гайковерт в легком ударопрочном композитном корпусе. Отличается внушительным рабочим ресурсом и возможностью длительной работы без остановки. За счет высокой скорости вращения шпинделя отлично подходит для быстрых работ с мягкими соединениями.

- + Двойной ударный механизм Twin Hammer.
- + 3-х ступенчатый регулятор мощности на закручивание с удобным переключением.
- + Держатель головки – фрикционное кольцо для быстрой смены головок.
- + Легкий антискользящий корпус из композитного материала.

IWM 1000 1/2"

Пневмогайковерт ударный 1/2"

NEW



Инструмент самой востребованной на рынке производительности предназначен для работы с легковым транспортом.

Алюминиевый корпус защищает внутренние механизмы от повреждений, что гарантирует долгий срок службы. Устойчив к царапинам и сколам.

- + Ударный механизм Twin Hammer.
- + Высокопрочный корпус.
- + Удобная регулировка мощности.
- + Устойчивая к царапинам поверхность.
- + Рабочий вал и молоток из стали двухуровневой закалки.

IW 900 1/2"

Пневмогайковерт ударный 1/2"



Универсальный гайковерт в металлическом корпусе с оптимальным соотношением мощности и веса. Для производства и обслуживания автомобилей.

- + Ударный механизм Twin Hammer.
- + Износостойкий металлический корпус.
- + Переключатель мощности.
- + Резиновая накладка на ручку для удобства работы.
- + Быстрая смена рабочих головок за счет фрикционного кольца.
- + В кейсе с набором головок.

Полный модельный ряд ударных пневмогайковертов 1/2"

модель	артикул	технические характеристики					
		Серия Ergonomic Power	Посадочный квадрат, дюйм	Мах крутящий момент, Нм	Среднее потребление воздуха, л/мин	Подвод воздуха	Тип ударного механизма
Пневмогайковерты ударные 1/2"							
PWS 312 1/2" с набором головок	100102	–	1/2"	312	158	1/4"	Rocking dog
PW 312 1/2" с набором головок	100109	–	1/2"	312	158	1/4"	Rocking dog
IWC 550 1/2"	200215	✓	1/2"	550	215	1/4"	Twin hammer
IW 580 1/2"	100190	–	1/2"	576	226	1/4"	Twin hammer
IW 580 1/2" с набором головок	100191	–	1/2"	576	226	1/4"	Twin hammer
IW 680 1/2"	100110	–	1/2"	680	191	1/4"	Twin hammer
IW 720 1/2"	100192	–	1/2"	720	226	1/4"	Twin hammer
IW 720 1/2" с набором головок	100193	–	1/2"	720	226	1/4"	Twin hammer
IW 900 1/2"	100194	–	1/2"	880	250	1/4"	Twin hammer
IW 900 1/2" с набором головок	100195	–	1/2"	880	250	1/4"	Twin hammer
IWM 1000 1/2"	200225	–	1/2"	1000	271	1/4"	Twin hammer
IWC 1200 1/2"	200240	✓	1/2"	1200	271	1/4"	Twin hammer
IWM 1500 1/2"	200250	–	1/2"	1500	271	1/4"	Twin hammer
IWC 1900 1/2"	200255	✓	1/2"	1900	239	1/4"	Twin hammer

IWM 1500 1/2"

Пневмогайковерт ударный 1/2"

NEW



Мощный ударный гаиковерт с максимальным крутящим моментом 1500 Нм предназначен для интенсивной работы в тяжелых условиях. Используется на предприятиях с большим количеством монтажных /демонтажных работ. Разработан специально для работы с высоконагруженными соединениями.

- + Надежный ударный механизм с двойным молоточком Twin Hammer.
- + 3-х ступенчатый регулятор мощности на закручивание с удобным переключением.
- + Держатель головки – фрикционное кольцо для быстрой смены головок.
- + Ударопрочный корпус из легкого алюминиевого сплава.
- + Эргономичная рукоятка.

IWC 1900 1/2"

Пневмогайковерт ударный 1/2"

NEW



ERGONOMIC POWER

Мощный гаиковерт для высокоинтенсивной работы в тяжелых условиях. Максимальный крутящий момент 1900 Нм. Легок в работе даже одной рукой.

- + Ударный механизм Twin Hammer.
- + Легкий антискользящий корпус из композитного материала.
- + Удобная регулировка мощности.
- + Устойчивая к царапинам поверхность.
- + Рабочий вал и молоток из стали двухуровневой закалки.

Набор торцевых головок 1/2" (10 шт.)



артикул	головки в комплекте, мм
160101	9, 10, 11, 13, 14, 17, 19, 22, 24, 27

Подходят для гаиковертов IW 580, IW 720, IW 900.

Поставляется в картонной коробке.

Набор торцевых головок 1/2" (10 шт.)



артикул	головки в комплекте, мм
100459	17, 19, 21

Подходят для гаиковертов IW 580, IW 720, IW 900.

Поставляется в картонной коробке.

Рекомендуемый Ø внутр.шланга	Уровень шума, дБ	Габариты размеры (Д x Ш x В), мм	Вес, кг	комплектация	
				Состав набора	
3/8"	90,0	262 x 240x 95	4,16	Кейс / 10 головок 1/2": 9, 10, 11, 13, 14, 17, 19, 22, 24 и 27 мм / удлинитель 1/2" 125 мм / шестигранный ключ 4 мм / масленка / минилубрикатор / шутицер.	
3/8"	90,0	262 x 240x 95	4,0	10 головок 1/2": 9, 10, 11, 13, 14, 17, 19, 22, 24 и 27 мм / удлинитель 1/2" 125 мм / шестигранный ключ 4 мм / шутицер / масленка.	
3/8"	91,25	210 x 70 x 220	1,22	–	
3/8"	85,0	200 x 168 x 90	2,4	–	
3/8"	85,0	200 x 168 x 90	2,4	Кейс / набор головок 9, 10, 11, 13, 14, 17, 19, 22, 24, 27 мм / удлинитель 1/2" 125 мм.	
3/8"	90,0	184 x 185 x 70	2,42	–	
3/8"	85,0	232 x 220 x 75	2,8	–	
3/8"	85,0	233 x 220 x 75	2,81	Кейс / набор головок 9, 10, 11, 13, 14, 17, 19, 22, 24, 27 мм / удлинитель 1/2" 125 мм.	
3/8"	85,0	205 x 210 x 84	2,59	–	
3/8"	85,0	205 x 210 x 84	2,59	Кейс / набор головок 9, 10, 11, 13, 14, 17, 19, 22, 24, 27 мм / удлинитель 1/2" 125 мм.	
3/8"	95,3	210 x 70 x 220	2,66	–	
3/8"	85,9	210 x 70 x 220	2,06	–	
3/8"	91,2	210 x 70 x 220	2,85	–	
3/8"	92,1	210 x 70 x 220	2,07	–	

IWS 680 3/4"

Пневмогайковерт 3/4"



Ударный гайковерт с максимальным крутящим моментом 680 Нм и посадочным квадратом 3/4". За счет высокого крутящего момента подходит для работ с твердыми соединениями.

- + Металлический износостойкий корпус, простая конструкция обеспечивают долгий срок службы.
- + Держатель головки – фрикционное кольцо с отверстием для надежного крепления головки.
- + Комплект головок (8 шт.) и аксессуаров.

IWC 1600 3/4"

Пневмогайковерт 3/4"

NEW



ERGONOMIC POWER

Гайковерт в легком композитном корпусе с посадочным квадратом 3/4". Подходит для обслуживания автомобилей. Производительная и мощная модель, имеющая при этом небольшой вес.

- + Корпус гайковерта выполнен из легкого прочного композитного материала.
- + Быстро достигает нужного крутящего момента.
- + Удобное расположение курка для максимально комфортной работы.
- + Низкий уровень вибрации.

IWM 1800 3/4"

Пневмогайковерт 3/4"

NEW



Гайковерт с посадочным квадратом 3/4". Надежный ударопрочный металлический корпус для работы в самых тяжелых условиях.

- + Мощная и производительная, но при этом удобная в использовании модель.
- + Максимально надежный и прочный корпус, устойчивый к царапинам и следам масла.
- + Отлично подходит для обслуживания автомобилей, промышленности, строительства.
- + Эргономичная ручка для максимально комфортной работы.
- + Низкий уровень вибрации при работе.

Полный модельный ряд ударных пневмогайковертов

модель	артикул	технические характеристики					
		Серия Ergonomic Power	Посадочный квадрат, дюйм	Мак крутящий момент, Нм	Среднее потребление воздуха, л/мин	Подвод воздуха	Тип ударного механизма
Пневмогайковерты ударные 3/4"							
IWS 680 3/4" с набором головок	100111	–	3/4"	680	298	1/4"	Rocking dog
IW 1600 3/4"	100198	–	3/4"	1 600	270	3/8"	Twin hammer
IW 1600 3/4" с набором головок	100199	–	3/4"	1 600	270	3/8"	Twin hammer
IWM 1600 3/4"	200235	–	3/4"	1600	319	3/8"	Twin hammer
IWC 1600 3/4"	200260	✓	3/4"	1600	263	3/8"	Twin hammer
IWM 1800 3/4"	200220	–	3/4"	1800	287	3/8"	Twin hammer
Пневмогайковерты ударные 1"							
IWM 2000 1"	200230	–	1"	2000	414	1/2"	Twin hammer
IWM 2200 1"	200210	–	1"	2200	430	1/2"	Twin hammer
IWM 3200 1"	200245	–	1"	3200	534	1/2"	Twin hammer
Пневмогайковерты угловые							
RWC 43 1/4"	200310	✓	1/4"	43	183	1/4"	Single Ratchet paw
RW 61 1/2"	100107	–	1/2"	61	180	1/4"	Single Ratchet paw
RW 61 1/2" с набором головок	100108	–	1/2"	61	180	1/4"	Single Ratchet paw
RWC 105 1/2"	200320	✓	1/4"	105	191	1/4"	Single Ratchet paw

IWM 2000 1"

Пневмогайковерт 1"

NEW



Ударный пневмогайковерт в прочном алюминиевом корпусе и с большим крутящим моментом для работы с жесткими резьбовыми соединениями на грузовом транспорте. Имеет пониженный уровень вибрации.

- + Эргономичная ручка для удобного хвата, дополнительная ручка для надежного удержания инструмента во время работы.
- + Максимально прочный и надежный корпус: не боится падений.
- + Быстро достигает нужного крутящего момента.
- + Эргономичная ручка – комфортная работа, несмотря на вес инструмента.
- + Подходит для автомастерских, крупных производств, строительства, сборки металлоконструкций.

IWM 3200 1"

Пневмогайковерт 1"

NEW



Самый мощный ударный гайковерт в линейке Fubag. Предназначен для обслуживания высокотоннажного грузового и крупного пассажирского автотранспорта.

- + Эргономичная ручка для удобного хвата, дополнительная ручка для надежного удержания инструмента во время работы.
- + Крутящий момент 3200 Нм позволяет откручивать и закручивать самые тяжелые, в т.ч. старые соединения.
- + Переключатель мощности в обе стороны, удобно расположен под большой палец одной руки.
- + Вставка из термопластичной резины помогает лучшему захвату инструмента, уменьшает вибрации.
- + Держатель головки – фрикционное кольцо с отверстием для надежной фиксации головки.

Набор торцевых головок 3/4 для IW 1600 3/4" (8 шт.)



артикул	головки в комплекте, мм
160104	26, 27, 29, 30, 32, 35, 36, 38

Подходят для гайковерта IW 1600 3/4".

Поставляется в картонной коробке.

Рекомендуемый Ø внутр. шланга	Уровень шума, дБ	Габариты размеры (Д x Ш x В), мм	Вес, кг	комплектация	
				Состав набора	
3/8"	90,0	284 x 298 x 105	6,0	8 головок 3/4": 26, 27, 28, 30, 32, 35, 36, 38 мм / 1 масленка / 2 шестигранных ключа 4 и 5 мм / шуццер.	
1/2"	88,0	205 x 210 x 84	6,8	–	
1/2"	88,0	205 x 210 x 84	6,8	Кейс / набор головок: 32, 35 мм.	
3/8"	95,0	270 x 110 x 300	6,09		
3/8"	92,6	270 x 110 x 300	3,87		
3/8"	91,0	230 x 90 x 280	4,2		
1/2"	92,7	210 x 100 x 480	7,48	–	
3/8"	88,7	270 x 110 x 300	6,83		
1/2"	101,1	220 x 160 x 700	9,7	–	
1/4"	92,6	120 x 40 x 240	0,56	–	
3/8"	90,0	70 x 285 x 55	1,1	–	
3/8"	90,0	205 x 355 x 47	2,6	7 головок 1/2": 9, 10, 11, 13, 14, 17, 19 мм / удлинитель 1/2" 75 мм / карданное соединение / переходник для бит / 3 биты / масленка / шуццер.	
3/8"	84,7	60 x 50 x 290	1,29	–	

SR 60

Пневмовинтоверт с регулировкой крутящего момента



Пневмовинтоверт прямой формы с усилием затяжки до 60 Нм. Подходит для большинства материалов. Первый пневмовинтоверт Fubag с опцией точного выставления крутящего момента.

- + Высокий крутящий момент позволяет работать с более прочными материалами (металлы и т.д.), чем младшие модели.
- + Прочная затяжка, устойчивая к вибрации.
- + Ступенчатая регулировка крутящего момента: до 18 Нм, 18-35 Нм, 35-60 Нм для работы с метизами разной длины.
- + Подходит для строительных работ, сборки оборудования и металлоконструкций.

SL 120"

Пневмовинтоверт



Мощный винтоверт от Fubag с усилием затяжки до 120 Нм. Мощный, очень легкий, удобный в работе. С регулировкой крутящего момента. Подходит для промышленной сборки.

- + Шершавая поверхность корпуса и эргономичная ручка для максимально комфортной работы.
- + Позволяет работать с резьбой большого диаметра и винтами большой длины.
- + Бесступенчатая регулировка крутящего момента.

HRS 4500

Пневмодолото (пневмозубило)



Компактное пневмодолото с комплектом зубил. Идеально подходит для штробления и бурения камня, бетона, дерева, асфальта, кирпича. Справляется с объемными нагрузками в тяжелых условиях строительных площадок.

- + Простое и надежное в использовании.
- + Износостойкий металлический корпус.
- + Поставляется в удобном кейсе.
- + В комплекте 5 зубил с круглым хвостовиком.

Полный модельный ряд пневмовинтовертов / пневмодолот / пневмодрелей

модель	артикул	технические характеристики				
Пневмовинтоверты		Тип ручки	Макс. крутящий момент, Нм	Скорость вращения, об/мин	Среднее потребление воздуха, л/мин	Ø входа
SR13 с регулируемой муфтой	100105	пистолетная	13	1 500	110	1/4"
SR60	100014	прямая	60	8 000	131	1/4"
SL60	100018	пистолетная		1 800	170	1/4"
SL100	100019	прямая	100	12 000	117	1/4"
SL120	100021	пистолетная	120	12 000	131	1/4"
SL180	100106	прямая	180	8 500	85	1/4"
Пневмодолота (пневмозубило)		Серия Ergonomic Power	Диаметр зубила, мм	Частота ударов, уд/мин	Среднее потребление воздуха, л/мин	Ø входа
HRS 4500	100120	–	10	4 500	170	1/4"
HRC 4000	200315	✓	10,2	4 300	223	1/4"
Пневмодрели		Серия Ergonomic Power	Диаметр сверла, мм	Скорость вращения, об/мин	Среднее потребление воздуха, л/мин	Ø входа
DRS1800	100103	–	10	1 800	142	1/4"
DR1800	100115	–	10	1 800	142	1/4"
DL2600, прямая	100116	–	10	2 600	156	1/4"

HRC 4500

Пневмодолото (пневмозубило)

NEW



ERGONOMIC POWER

Эргономичный, мощный инструмент предназначен для профессиональной обработки металла, камня, бетона. Корпус из композитного материала с улучшенной амортизацией вибрации позволяет проводить длительные работы без переутомления.

- + Быстрая и удобная замена зубил.
- + Высокочувствительный курок.
- + Работает с зубилами с круглым хвостовиком.
- + Небольшой вес и компактность.

DRS 1800

Пневмодрель



Надежный инструмент для интенсивных работ на строительной площадке. Оснащен быстрозажимным патроном для быстрой и удобной замены сверл. Максимальный диаметр сверла составляет 10 мм. Поставляется в кейсе.

- + Корпус из металла, устойчивого к механическим повреждениям.
- + Быстросъемное соединение для подключения/отключения шланга.
- + В комплекте: 10 сверел 1,5-5,6 мм, 1 штуцер, 1 масленка, 1 минилубрикатор, кейс.

Биты для пневмовинтовертов



артикул	хвостовик	кол-во в упак.
140195	1/4" x 25 мм	200 шт.
140196	1/4" x 50 мм	100 шт.

Подходят для моделей винтовертов арт. 140195: SR 60, SL 60; арт. 140196: SL 100, SL 120

				комплектация
Рекомендуемый Ø шланга	Уровень шума, дБ	Габариты размеры (Д x Ш x В), мм	Вес, кг	Состав набора
3/8"	90,0	193 x 149 x 40	1,1	–
3/8"	100,0	200 x 68 x 45	0,7	–
3/8"	100,0	220 x 152 x 40	1,1	–
3/8"	100,0	220 x 70 x 50	0,7	–
3/8"	101,0	185 x 160 x 45	0,9	–
3/8"	90,0	232 x 70 x 50		–
Рекомендуемый Ø шланга	Уровень шума, дБ	Габариты размеры (Д x Ш x В), мм	Вес, кг	Состав набора
3/8"	100,0	140 x 150 x 50	2,13	Кейс / 5 зубил / штуцер.
3/8"	94	160 x 40 x 210	1,13	2 зубила / штуцер.
Рекомендуемый Ø шланга	Уровень шума, дБ	Габариты размеры (Д x Ш x В), мм	Вес, кг	Состав набора
3/8"	81,3	158 x 208 x 48	1,1	Кейс / 10 сверел 1,5 – 5,6 мм / штуцер / масленка / минилубрикатор.
3/8"	81,3	158 x 208 x 48	1,1	–
3/8"	92,7	75 x 228 x 50	0,9	–

GL 25000

Пневмошлифмашина прямая с набором



Универсальная прямая шлифмашина компактного размера с зажимной цангой. Идеально подходит для зачистки, обработки сварных швов, снятия заусенцев, доводки пресс-форм.

- + Простая конструкция, износостойкий металлический корпус устойчив к внешним неблагоприятным условиям.
- + Может быть использована с головками разной конфигурации.
- + Поставляется в прочном кейсе с набором абразивных головок разных форм на 3 мм и на 6 мм. На 3 мм для более тонких работ – гравировка, создание контуров и на 6 мм – для зачистки и шлифовки различных поверхностей.

GLC 25000

Пневмошлифмашина прямая

NEW



ERGONOMIC POWER

Эргономичная легкая прямая шлифмашина компактного размера с зажимной цангой 6мм. Идеально подходит для высокоточных работ по зачистке, обработке сварных швов, снятия заусенцев, доводки пресс-форм.

- + Эргономичная ручка с удобным захватом и резиновыми накладками, уменьшающими вибрацию.
- + Компактный корпус выполнен из легкого композитного материала.
- + Плавный пуск.

GLLC 23000

Пневмошлифмашина прямая

NEW



ERGONOMIC POWER

Композитная прямая шлифмашина. Удлиненная, с зажимной цангой на 6 мм для проведения высокоточных шлифовальных работ в труднодоступных местах. Термоизолирующие накладки на ручке уменьшают шум и вибрацию. В качестве оснастки можно использовать насадки любой формы, подходящие под размер цанги.

- + Эргономичная ручка с удобным захватом и резиновыми накладками, уменьшающими вибрацию.
- + Компактный корпус выполнен из легкого композитного материала.
- + Плавный пуск.

Полный модельный ряд пневмошлифмашин

модель	артикул	технические характеристики				
		Серия Ergonomic Power	Ø диска, мм	Скорость вращения, об/мин	Среднее потребление воздуха, л/мин	Ø входа
Пневмошлифмашины прямые						
GL25000 с набором	100117	–	–	25 000	154	1/4"
GL25000 с набором	100101	–	–	25 000	154	1/4"
GLC 25000	200410	✓	–	25 000	183	1/4"
GLLC 23000	200430	✓	–	23 000	191	1/4"
Пневмошлифмашины орбитальные						
SVC 125 с пылеотводом	200435	✓	–	10 500	199	1/4"
S150	100181	–	150	10 000	140	1/4"
SR150CV с пылеотводом, с набором	100182	–	150	9 000	140	1/4"
SL150CV с пылеотводом, с набором	100180	–	150	10 000	130	1/4"

S 150

Пневмошлифмашина орбитальная



Поможет быстро и качественно отполировать практически любую поверхность (дерево, металл, пластмасса и т.д.). Позволяет быстро снимать материал, исключая появление царапин и обеспечивая равномерность обработки.

- + Рабочий ход 5 мм.
- + Подошва с липучкой Velcro 125 мм.
- + Плавный регулятор количества оборотов.
- + В комплекте шланг для отвода пыли и мешок для сбора пыли.
- + Есть возможность подключения пылесоса.
- + Рекомендуется использовать шлифовальные круги из корунда, меха, войлока, флиса.

SR 150 CV

Пневмошлифмашина орбитальная



Незаменимый инструмент для очистки поверхностей от лака, краски, ржавчины и прочих загрязнений, а также полировки и шлифовки поверхностей. Машинка имеет большую пусковую клавишу, что делает пуск легким в любом положении. Оснащена патрубком для подключения пылесоса.

- + Рабочий ход 5 мм.
- + Подошва с липучкой Velcro 125 мм.
- + Плавный регулятор количества оборотов.
- + В комплекте шланг для отвода пыли и мешок для сбора пыли.
- + Есть возможность подключения пылесоса.
- + Рекомендуется использовать шлифовальные круги из корунда, меха, войлока, флиса.

Подошвы для шлифовальной машины



артикул 150100

диаметр, мм 150

отверстия, шт. –



артикул 150101

диаметр, мм 150

отверстия, шт. 6

Подошвы подходят для моделей SVC 125 / SL150CV / SR150CV



артикул 150103

диаметр, мм 150

отверстия, шт. –



артикул 31384

диаметр, мм 125

отверстия, шт. 6



артикул 150105

диаметр, мм 150

отверстия, шт. 8



артикул 150107

диаметр, мм 150

отверстия, шт. 14

				комплектация
Рекомендуемый Ø внутр. шланга	Уровень шума, дБ	Габариты размеры (Д x Ш x В), мм	Вес, кг	Состав набора
3/8"	92,0	224 x 202 x 52	1,3	2 гаечных ключа / 5 камней 3 мм / 5 камней 6 мм / цанга 3 мм / шутицер / цанга 6 мм.
3/8"	92,0	224 x 202 x 52	1,3	Кейс / 2 ключа / 5 камней 3 мм / 5 камней 6 мм / цанга 3 мм / шутицер 1/4" / цанга 6 мм.
3/8"	90,6	70 x 40 x 190	0,41	Цанга 6 мм.
3/8"	87,9	70 x 40 x 310	0,7	Цанга 6 мм.
3/8"	84,6	200 x 120 x 270	0,86	Шланг для отвода пыли / мешок для сбора пыли.
3/8"	81,0	262 x 155 x 116	1,74	–
3/8"	83,0	268 x 155 x 115	1,02	Подошва 1 шт. / шланг для отвода пыли / мешок для сбора пыли.
3/8"	77,0	262 x 155 x 116	0,95	Подошва 1 шт. / шланг для отвода пыли / мешок для сбора пыли.

GAC 20000

Пневмошлифмашина угловая

NEW



ERGONOMIC POWER

Угловая шлифмашина с зажимной цангой на 6 мм для работ в местах с ограниченным доступом. Головка расположена под углом 90° к корпусу.

- + Легкая эргономичная ручка сделана из композитного материала.
- + Термоизолирующие накладки на ручке уменьшают шум и вибрацию.
- + Хорошо сбалансированная конструкция корпуса снижает утомляемость руки.
- + В качестве оснастки можно использовать насадки любой формы, подходящие под размер цанги.

GSC 20000

Пневмошлифмашина отрезная

NEW



ERGONOMIC POWER

Высокоскоростная отрезная пневмошлифмашина применяется для точной резки металла в местах с ограниченным доступом. Незаменима в автосервисах при проведении кузовных работ.

- + Эргономичная ручка с удобным захватом и резиновыми накладками, уменьшающими вибрацию.
- + Компактный корпус выполнен из легкого композитного материала.
- + Плавный пуск.
- + Установлен защитный кожух.

GSC 2500

Пневмошлифмашина зачистная

NEW



ERGONOMIC POWER

В зависимости от типа установленного диска пневматическая машина с низкими оборотами используется для предварительной обработки шин, аккуратного снятия краски, пленки с кузова автомобиля.

- + Эргономичная ручка с удобным захватом и резиновыми накладками, уменьшающими вибрацию.
- + Компактный корпус выполнен из легкого композитного материала.
- + Плавный пуск.

Полный модельный ряд пневмошлифмашин

модель	артикул	технические характеристики				
		Серия Ergonomic Power	Ø диска / подошвы / резца, мм	Скорость вращения, об/мин	Среднее потребление воздуха, л/мин	Ø входа
Пневмошлифмашины угловые						
GAC 20000	200425	✓	–	20 000	175	1/4"
GA125	100127	–	125	10 000	184	1/2"
SVM 125 SL	200450	–	125	12 000	239	3/8"
Пневмошлифмашина отрезная						
GCC 20000	200440	✓	–	20 000	199	1/4"
Пневмошлифмашина зачистная						
GSC 2500	200420	✓	–	2 500	199	1/4"
Пневмошлифмашина плоскошлифовальная						
JS 17595	100183	–	175 x 95	8 000	170	1/4"
Пневмогравер (пневмоштихель)						
G 54000	100450	–	3	54 000	60	1/4"

SVM 125 SL

Пневмошлифмашина угловая

NEW



Угловая шлифовальная машина предназначена для резки, обдирки или полировки металлических поверхностей. Имеет функцию блокировки шпинделя, эргономичную боковую рукоятку с защитой от вибрации.

- + Ударопрочный металлический корпус.
- + Компактный корпус.
- + Функция блокировки шпинделя.

JS 17595

Пневмошлифмашина плоскошлифовальная

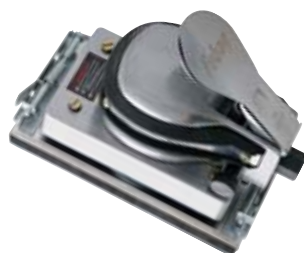

Незаменима для зачистки поверхности, снятия старой краски или ржавчины. Колебательные движения подошвы позволяют работать в труднодоступных местах, которые невозможно обработать с помощью эксцентриковых орбитальных шлифовальных машинок.

- + Ударопрочный металлический корпус.
- + Зажимные клипсы для быстрой замены шлифовального материала.
- + Размер подошвы: 175 x 95 мм.

G 54000

Пневмогравер (пневмоштихель)



Угловая шлифмашинка с зажимной цангой на 6 мм для работ в местах с ограниченным доступом. Головка расположена под углом 90° к корпусу.

- + Быстрая и удобная замена резцов.
- + Плавная регулировка оборотов.
- + Защищенный от перегибов шланг.

Комплект

- + Кейс.
- + Шланг, диаметр 8 мм, длина 135 мм.
- + Шланг, штуцер, 10 резцов, минилубрикатор, ключи.

Шлифлисты для JS17595

артикул	абразивность, grit	кол-во, шт.
150111	60	10
150112	80	10
150113	120	10
150114	180	10
150115	240	10

Насадки для пневмогравера

артикул	упаковка	кол-во, шт.
100451	блистер	5

Рекомендуемый Ø шланга	Уровень шума, дБ	Габариты размеры (Д x Ш x В), мм	Вес, кг	комплектация	
				Состав набора	
3/8"	90,1	70 x 40 x 180	0,6	–	
3/8"	93,0	150 x 260 x 85	2,1	Отрезной диск 125 мм.	
3/8"	91,5	200 x 110 x 300	2,1	–	
3/8"	89,9	90 x 80 x 210	0,9	–	
3/8"	86,7	160 x 50 x 210	0,98	–	
3/8"	78,0	200 x 130 x 112	1,89	–	
3/8"	78,0	329 x 47 x 194	0,44	Кейс / шланг / штуцер / 10 резцов / минилубрикатор / ключи.	

F 50

Пистолет гвоздезабивной финишный



Гвоздезабивной пистолет предназначен для выполнения работ при чистовой отделке помещений, крепления отделочных материалов, элементов декора, при финишной сборке на мебельных фабриках. Шляпка гвоздиков для таких пистолетов настолько мала, что практически незаметна.

- + Оснащен защитой от случайного пуска.
- + Антискользящее покрытие ручки.
- + Тип активации спускового механизма - рычаг или при нажатии носиком.

Гвозди для F50

артикул	сечение, мм	L, мм	кол-во, шт.
140121	1,05 x 1,25	10	5000
140122	1,05 x 1,25	15	5000
140123	1,05 x 1,25	20	5000
140120	1,05 x 1,25	25	5000
140101	1,05 x 1,25	30	5000
140102	1,05 x 1,25	35	5000
140103	1,05 x 1,25	40	5000
140104	1,05 x 1,25	45	5000
140105	1,05 x 1,25	50	5000

P 25

Пистолет шпилькозабивной

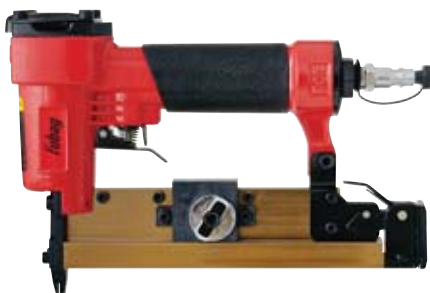

Необходим при проведении отделочных работ (крепление наличников, штапиков рам, элементов декора и т.п.). Для работы используются шпильки без шляпки малого диаметра, длиной 10-25 мм, что делает скрепление надежным и практически незаметным.

- + Предохранительный стопор исключает случайный пуск или холостой выстрел.
- + Удобный хват и антискользящее покрытие ручки.
- + Тип активации спускового механизма - рычаг.

Шпильки для P25

артикул	ширина, мм	L, мм	кол-во, шт.
140114	0,64	15	10000
140115	0,64	20	10000
140116	0,64	25	10000

P 35

Пистолет шпилькозабивной



Шпилькозабивной пистолет с глубиной забивания до 35 мм для работы с еще более толстым деревянным покрытием. Шпильки не имеют шляпки, что делает покрытие практически незаметным.

- + Шпильки 35 мм позволяют работать по более толстому материалу.
- + Позволяет крепить толстые деревянные элементы, напольные покрытия, изоляционные материалы и т.д.
- + Предохранительный стопор защищает от случайного пуска и делает работу максимально безопасной.
- + Шероховатое нескользящее покрытие для удобного хвата.

Шпильки для P35

артикул	ширина, мм	L, мм	кол-во, шт.
140201	0,64	30	10000
140202	0,64	35	10000

Полный модельный ряд пистолетов гвоздезабивных

модель	артикул	технические характеристики				
		Расходные материалы	Размер (GA)	Сечение, мм	Ширина спинки скобы, мм	Глубина забивания, мм
Пистолеты гвоздезабивные						
Гвоздезабивной F50 финишный	100151	Гвоздь	18	1,0 x 1,25	-	10 - 50
Гвоздезабивной F50R финишный	100251	Гвоздь	18	1,0 x 1,25	-	15 - 50
Шпилькозабивной P25	100152	Шпилька	23	0,64	-	10 - 25
Шпилькозабивной P35	100162	Шпилька	23	0,64	-	10 - 35
Гвоздескобозабивной SN4050	100153	Гвоздь / Скоба	18	1,05 x 1,25	- / 5,7	10 - 50 / 16 - 40
Гвоздескобозабивной SN4050 с набором	120106	Гвоздь / Скоба	18	1,05 x 1,25	- / 5,7	15 - 50 / 16 - 40
Гвоздескобозабивной SF4050R	100353	Гвоздь / Скоба	18	1,05 x 1,25	- / 5,7	15 - 50
Скобозабивной S1051	100154	Скоба	16	1,4 x 1,6	10,8	18 - 51
Скобозабивной S1216	100155	Скоба	21	0,9 x 0,7	12,8	6 - 16
Гвоздезабивной N90	100156	Гвоздь	11	2,8 x 3,8	-	50 - 90
Гвоздезабивной N90R	100256	Гвоздь	11	2,8 x 3,8	-	50 - 90
Заклепочник пневмогидравлический		Серия Ergonomic Power	Усилие, кгс	Ø заклепки, мм		Ход, мм
HR2448 3/16"	100160	Заклепка	720	2,4 / 3,2 / 4,0 / 4,8	170	14

SF 4050R

Пистолет гвоздескобозабивной



Универсальный гвоздескобозабивной пистолет, незаменим при проведении ремонтно-строительных и отделочных работ. Имеет опцию регулировки глубины забивания.

- + Оснащен защитой от случайного пуска.
- + Антискользящее покрытие ручки.
- + Тип активации спускового механизма - рычаг.
- + Регулировка глубины забивания.

N 90 R

Пистолет гвоздезабивной



Гвоздезабивной пистолет с регулировкой забивания гвоздя и с магазином, расположенным под углом к обрабатываемой поверхности. Незаменим для работ в местах, где крепеж вбивают под углом – стяжка полов, конструкций, где производить работы обычным пистолетом сложно.

- + Оснащен защитой от случайного пуска.
- + Антискользящее покрытие ручки.
- + Тип активации спускового механизма – рычаг или при нажатии носиком.
- + Работает с гладкими и ершенными гвоздями.

Гвозди для N90

артикул	D, мм	L, мм	тип	кол-во, шт.
140106	2,87	90	кольц. накатка	3000
140107	3,05	90	кольц. накатка	3000
140108	2,87	90	гладкие	3000
140109	3,05	90	гладкие	3000
140171	2,87	90	кольц. накатка	3000
140151	3,05	50	кольц. накатка	3000
140152	2,87	50	гладкие	3000
140153	3,05	50	гладкие	3000

Гвозди для SN4050 / SF 4050R

артикул	L, мм	кол-во, шт.
140197	5,7 x 10,0	5000
140198	5,7 x 13,0	5000
140124	20	5000
140125	25	5000
140126	30	5000
140127	35	5000
140128	50	5000

Скобы для SN4050 / SF 4050R

артикул	L, мм	кол-во, шт.
140129	5,7 x 16,0	5000
140130	5,7 x 19,0	5000
140131	5,7 x 22,0	5000
140132	5,7 x 25,0	5000
140133	5,7 x 28,0	5000
140134	5,7 x 32,0	5000
140135	5,7 x 35,0	5000
140136	5,7 x 38,0	5000
140137	5,7 x 40,0	5000

Заклепки для HR2448

артикул	D, мм	кол-во, шт.
140139	2,4	2500
140140	3,2	1000
140141	4,0	1000
140142	4,8	500

Скобы для S1051

артикул	ширина, мм	L, мм	кол-во, шт.
140119	10,8	50	10000

Емкость магазина, шт.	Расход воздуха, л / выстрел	Подвод воздуха	Рекомендуемый Ø шланга	Габариты размеры (Д x Ш x В), мм	Вес, кг
100	0,8	1/4"	3/8"	255 x 230 x 60	1,35
100	1,6	1/4"	3/8"	255 x 230 x 60	1,35
100	0,5	1/4"	3/8"	262 x 240 x 95	1,0
100	0,4	1/4"	3/8"	225 x 180 x 55	0,95
100	0,5	1/4"	3/8"	262 x 240 x 95	1,45
100	1,5	1/4"	3/8"	262 x 240 x 95	1,45
100		1/4"	3/8"	262 x 240 x 95	1,45
80	0,4	1/4"	3/8"	350 x 290 x 95	2,75
100	0,5	1/4"	3/8"	318 x 252 x 72	0,87
50	6,0	1/4"	3/8"	480 x 370 x 120	3,75
60	8,8	1/4"	3/8"	480 x 370 x 120	3,75
Расход воздуха, л/мин	Уровень шума, дБ	Подвод воздуха	Рекомендуемый Ø шланга	Габариты размеры (Д x Ш x В), мм	Вес, кг
1,1	100,0	1/4"	3/8"	171 x 225 x 80	1,7

Барабанные гвоздезабивные пистолеты Fubag

Барабанные гвоздезабивные пистолеты Fubag обеспечивают высокую производительность работы.

Пистолеты заряжаются барабанными гвоздями – круглыми свернутыми лентами,

содержащими в среднем 300 - 400 шт. гвоздей.

Это позволяет работать продолжительное время без остановки, экономя время на перезарядке пистолета.

Количество ударов в минуту у барабанного пистолета значительно выше, чем у реечного аналога.

Кроме того, высокая пробивная мощность и большая глубина забивания гвоздя (до 90 мм в старшей модели) позволяют ему работать с материалами большой толщины.

В качестве расходных материалов для барабанных гвоздезабивных пистолетов Fubag предлагает широкий ассортимент гвоздей в бобинах для каждой модели: как гладких, так и с кольцевой накаткой резьбы.

N 65C

Пистолет гвоздезабивной барабанный



Барабанный пистолет для забивания гвоздей до 55 мм. Мощный и в то же время легкий и производительный.

- + Предохранитель от случайного нажатия обеспечивает безопасную работу.
- + Вместительный барабан (до 400 шт.) позволяет работать долго без замены гвоздей.
- + Удобная эргономичная ручка.

N 70C

Пистолет гвоздезабивной барабанный



Мощный барабанный пистолет для забивания гвоздей до 70 мм. Для долгой работы без смены барабана.

- + Огромная пробивная мощность для работы с самыми толстыми материалами.
- + Предохранитель от случайного нажатия обеспечивает безопасную работу.
- + Удобная эргономичная ручка.

Барабанные гвозди для N65C

артикул	сечение, мм	тип	кол-во, шт.
140147	2,10 x 32	кольц. накатка	14000
140147.1	2,10 x 32	кольц. накатка	350
140148	2,10 x 38	кольц. накатка	14000
140148.1	2,10 x 38	кольц. накатка	350
140149	2,10 x 45	кольц. накатка	14000
140149.1	2,10 x 45	кольц. накатка	350
140154	2,10 x 50	кольц. накатка	14000
140154.1	2,10 x 50	кольц. накатка	350
140155	2,30 x 45	кольц. накатка	12000
140155.1	2,30 x 45	кольц. накатка	300
140156	2,30 x 50	кольц. накатка	12000
140156.1	2,30 x 50	кольц. накатка	300
140157	2,10 x 32	гладкие	14000
140157.1	2,10 x 32	гладкие	350
140162	2,10 x 38	гладкие	14000
140162.1	2,10 x 38	гладкие	350
140163	2,10 x 45	гладкие	14000
140163.1	2,10 x 45	гладкие	350
140164	2,10 x 50	гладкие	14000
140164.1	2,10 x 50	гладкие	350
140165	2,30 x 45	гладкие	12000
140165.1	2,30 x 45	гладкие	300
140172	2,30 x 50	гладкие	12000
140172.1	2,30 x 50	гладкие	300

Барабанные гвозди для N70C

артикул	сечение, мм	тип	кол-во, шт.
140173	2,30 x 57	кольц. накатка	12000
140173.1	2,30 x 57	кольц. накатка	300
140174	2,30 x 50	кольц. накатка	12000
140174.1	2,30 x 50	кольц. накатка	300
140175	2,30 x 57	кольц. накатка	9000
140175.1	2,30 x 57	кольц. накатка	300
140176	2,30 x 65	кольц. накатка	9000
140176.1	2,30 x 65	кольц. накатка	300
140177	2,87 x 65	кольц. накатка	5000
140177.1	2,87 x 65	кольц. накатка	250
140178	2,30 x 57	гладкие	12000
140178.1	2,30 x 57	гладкие	300
140179	2,30 x 50	гладкие	12000
140179.1	2,30 x 50	гладкие	300
140180	2,30 x 57	гладкие	9000
140180.1	2,30 x 57	гладкие	300
140181	2,30 x 65	гладкие	9000
140181.1	2,30 x 65	гладкие	300
140182	2,87 x 65	гладкие	5000
140182.1	2,87 x 65	гладкие	250

Полный модельный ряд барабанных гвоздезабивных пистолетов

модель	артикул	технические характеристики	
		Длина гвоздя, мм	Сечение ножки гвоздя, мм
Пистолет гвоздезабивной барабанный N65C	100158	25 - 55	2,1 - 2,5
Пистолет гвоздезабивной барабанный N70C	100159	45 - 70	2,3 - 2,9
Пистолет гвоздезабивной барабанный N90C	100163	45 - 90	2,5 - 3,3
Пистолет гвоздезабивной барабанный R45	100157	19 - 45	–

N 90C

Пистолет гвоздезабивной барабанный



Мощный барабанный пистолет для забивания гвоздей до 90 мм. Большая глубина забивания. Для работы с максимально толстыми материалами.

- + Огромная пробивная мощность для работы с самыми толстыми материалами.
- + Предохранитель от случайного нажатия обеспечивает безопасную работу.
- + Удобная эргономичная ручка.

Барабанные гвозди для N90C

артикул	сечение, мм	тип	кол-во, шт.
140183	2,87 x 75	кольц. накатка	5000
140183.1	2,87 x 75	кольц. накатка	250
140184	2,87 x 83	кольц. накатка	5000
140184.1	2,87 x 83	кольц. накатка	250
140185	2,87 x 90	кольц. накатка	5000
140185.1	2,87 x 90	кольц. накатка	250
140186	3,05 x 75	кольц. накатка	4500
140186.1	3,05 x 75	кольц. накатка	225
140187	3,05 x 83	кольц. накатка	4500
140187.1	3,05 x 83	кольц. накатка	225
140188.1	3,05 x 90	кольц. накатка	225
140189	2,87 x 75	гладкие	5000
140189.1	2,87 x 75	гладкие	25
140190	2,87 x 83	гладкие	5000
140190.1	2,87 x 83	гладкие	250
140191	2,87 x 90	гладкие	5000
140191.1	2,87 x 90	гладкие	250
140192	3,05 x 75	гладкие	4500
140192.1	3,05 x 75	гладкие	225
140193	3,05 x 83	гладкие	4500
140193.1	3,05 x 83	гладкие	225
140194	3,05 x 90	гладкие	4500
140194.1	3,05 x 90	гладкие	225

R 45

Пистолет гвоздезабивной барабанный



Мощный барабанный гвоздезабивной пистолет для настила кровли. Для работы гвоздями длиной до 45 мм.

- + Разработан специально для настила кровельных материалов.
- + Очень мощный и производительный.
- + Удобная эргономичная ручка.

Барабанные гвозди для R45

артикул	сечение, мм	тип	кол-во, шт.
140138	3,05 x 22	гладкие	7200
140138.1	3,05 x 22	гладкие	225
140143	3,05 x 25	гладкие	7200
140143.1	3,05 x 25	гладкие	120
140144	3,05 x 32	гладкие	7200
140144.1	3,05 x 32	гладкие	120
140145	3,05 x 38	гладкие	7200
140145.1	3,05 x 38	гладкие	120
140146	3,05 x 45	гладкие	7200
140146.1	3,05 x 45	гладкие	120

Fubag VG 46 (арт. 838271)
масло для пневмоинструмента



Для обеспечения безотказной работы пневмоинструмента Fubag предлагает фирменное масло для пневмоинструмента Fubag VG 46.

Масло обладает хорошо сбалансированным комплексом антикоррозионных, противоизносных и адгезионных присадок, обеспечивающих стойкость к окислению, защиту от коррозии и высокоэффективные противозадирные характеристики.

Давление, бар

Потребление воздуха, л/удар

Емкость магазина, шт.

Габариты размеры (Д x Ш x В), мм

Вес, кг

5 - 7

1,5

250 - 400

293 x 280 x 130

3,0

5 - 7

1,7

250 - 300

355 x 320 x 129

3,6

5,5 - 8

2,0

225 - 300

377 x 345 x 146

4,3

5 - 7

1,5

120

293 x 280 x 130

-

BASIC G600/1.5 HP

Краскораспылитель HP
с верхним бачком



Пневматический краскораспылитель с верхним бачком подходит для небольших покрасочных работ кузовного ремонта, покраски отдельных деталей. Компактный, легкий, позволяет выполнять длительные работы в труднодоступных местах.

- + Верхний бачок обеспечивает полный расход заправленной краски.
- + Корпус бачка выполнен из пластика, устойчивого к агрессивным средам.
- + Возможность регулировки расхода воздуха, расхода ЛКМ, формы факела.
- + Дюза и игла из нержавеющей стали.

Доп. сопла для BASIC G600/1.5 HP

артикул	состав	Ø сопла, мм
130103	игла, головка, сопло	2,0
130104	игла, головка, сопло	2,5

MASTER G600/1.4 HVLP

Краскораспылитель HVLP
с верхним бачком



Краскораспылитель для высококачественных финишных работ с применением дорогих материалов. Высокий процент переноса (до 85%) значительно экономит расход краски, при этом достигается требуемое качество покрытия. Оснащен регулятором с манометром для постоянной поддержки заданного уровня давления входящего воздуха.

- + Установленное сопло диаметром 1,4 мм.
- + Бачок из высокопрочного пластика.
- + Возможность регулировки расхода воздуха, расхода ЛКМ, формы факела.
- + Сопло и игла из нержавеющей стали устойчивы к коррозии.

Доп. сопла для MASTER G600/1.4 HVLP

артикул	состав	Ø сопла, мм
130100	игла, головка, сопло	1,2
130101	игла, головка, сопло	2,0
130102	игла, головка, сопло	2,5

EXPERT G600/1.5 HVLP

Краскораспылитель HVLP с верхним бачком



Разработан для финишных окрасочных работ в производстве мебели, кузовном ремонте, промышленной окраске. Имеет высокую эффективность переноса краски и пониженное потребление воздуха. Отличается хорошей эргономикой и простым обслуживанием.

- + Экономичный расход материалов.
- + Верхний бачок обеспечивает полный расход заправленной краски.
- + Возможность регулировки расхода воздуха, расхода ЛКМ, формы факела.
- + Дюза и игла из нержавеющей стали.

Доп. сопла для EXPERT G600/1.5 HVLP

артикул	состав	Ø сопла, мм
130107	игла, головка, сопло	1,2
130108	игла, головка, сопло	1,7
130109	игла, головка, сопло	2,0
130110	игла, головка, сопло	2,5

Полный модельный ряд краскораспылителей

модель	артикул	технические характеристики				
		Серия Ergonomic Power	Сопло, мм	Бачок, л	Средний расход краски, мл/мин	Ø входа
Краскораспылители HP						
BASIC G600/1.5 HP с верхним бачком	110103	–	1,5	0,6	250,0	1/4"
BASIC G600/1.5 HP с верхним бачком / набор	120110	–	1,5	0,6	250,0	1/4"
BASIC S1000/1.8 HP с нижним бачком	110105	–	1,8	1,0	200,0	1/4"
BASIC S1000/1.8 HP с нижним бачком / набор	120111	–	1,8	1,0	200,0	1/4"
BASIC S750/1.5 HP с нижним бачком	110102	–	1,5	0,8	250,0	1/4"
Краскораспылители HVLP						
MASTER G600/1.4 HVLP с верхним бачком	110104	–	1,4	0,6	190,0	1/4"
MASTER G600/1.4 HVLP с верхним бачком	110106	–	1,4	0,6	190,0	1/4"
EXPERT G600/1.5 HVLP с верхним бачком	110141	–	1,5	0,6	210,0	1/4"
EXPERT S1000/1.5 HVLP с нижним бачком	110142	–	1,5	1,0	210,0	1/4"
Краскораспылители LVMP						
MAESTRO G600/1.3 LVMP с верхним бачком	110143	✓	1,3	0,6	240,0	1/4"

EXPERT S1000/1.5 HVLP

Краскораспылитель HVLP
с нижним бачком



Идеально подходит для финишной окраски поверхностей по технологии HVLP, что способствует снижению туманообразования и меньшему расходу лакокрасочного материала. Корпус инструмента выполнен из химически стойкого, легкого и прочного хромированного сплава алюминия.

- + Экономичный расход материалов.
- + Нижний бачок увеличивает эффективность выполняемых работ и сокращает время замены краски.
- + Возможность регулировки расхода воздуха, расхода ЛКМ, формы факела.
- + Дюза и игла из нержавеющей стали.

Доп. сопла для EXPERT S1000/1.5 HVLP

артикул	состав	Ø сопла, мм
130120	игла, головка, сопло	1,2
130121	игла, головка, сопло	1,7
130122	игла, головка, сопло	2,0
130123	игла, головка, сопло	2,5

MAESTRO G600/1.3 LVMP

Краскораспылитель LVMP
с верхним бачком



ERGONOMIC POWER

Легкий, компактный краскораспылитель с системой распыления LVMP.

При невысоком потреблении воздуха обеспечивает высочайшее качество работ с минимальными потерями краски. Рекомендуется к использованию в финишных работах автосервисов, мастерских и производств, требующих идеального качества покрытия.

- + Эргономичная, хорошо сбалансированная конструкция корпуса.
- + Корпус из химически стойкого и прочного пластика.
- + Сопло и игла из нержавеющей стали.
- + Возможность регулировки расхода воздуха, расхода ЛКМ, формы факела.

Доп. сопла для MAESTRO G600/1.3 LVMP

артикул	состав	Ø сопла, мм
130113	игла, головка, сопло	1,1
130114	игла, головка, сопло	1,4

Сменные бачки для краскораспылителей

Бачок полипропиленовый



артикул 130132

емкость, л 0,6

Подходит для BASIC G600/1.5 HP

Бачок полипропиленовый



артикул 130133

емкость, л 0,6

Подходит для MASTER G600/1.4 HVLP
EXPERT G600/1.5 HVLP
MASTER G600/1.4 HVLP
с редуктором

Бачок алюминиевый



артикул 130134

емкость, л 1,0

Подходит для BASIC S1000/1.8 HP

Доп. сопла для BASIC S750/1.5 HP

артикул	состав	Ø сопла, мм
130105	игла, головка, сопло	2,0
130106	игла, головка, сопло	2,5

комплектация

Состав набора

Среднее потребление воздуха, л/мин	Рекомендуемый Ø шланга	Габариты размеры (Д x Ш x В), мм	Вес, кг	Состав набора
141	3/8"	170 x 110 x 190	0,8	–
141	3/8"	170 x 110 x 190	0,8	Бачок 0,6л, сопло 1,2 мм, шланг спиральный 5м
160	3/8"	185 x 110 x 305	1,2	–
160	3/8"	185 x 110 x 305	1,2	Бачок алюминиевый 1л, сопло 2,5 мм, шланг спиральный 5м
178	3/8"	164 x 113 x 251	1,1	–
198	3/8"	225 x 130 x 120	0,8	–
198	3/8"	225 x 145 x 125	1,15	Редуктор.
265	3/8"	166 x 120 x 251	0,72	–
266	3/8"	180 x 106 x 273	1,16	–
248	3/8"	170 x 105 x 350	0,98	–

AGS22/05

Аэрограф



Профессиональный аэрограф Fubag AGS22/05 с двумя сменными бачками. Узкая рукоять для точного выполнения рисунков: удобно держать как карандаш. Регулятор подачи краски и воздуха для точного нанесения. Большой ресурс позволит долго работать без остановок.

- + Высокочувствительный регулятор подачи воздуха и краски обеспечивает точность и аккуратность нанесения.
- + 2 сменных бачка в комплекте.

Комплект

- + Кейс.
- + 2 сменных бачка.
- + Ключ.

AGS7/0.2

Аэрограф



Аэрограф в металлическом корпусе с удобной ручкой. Благодаря соплу маленького диаметра (всего 0,2 мм) данную модель удобно использовать для тончайшего нанесения краски, рисования мелких элементов.

- + Высокочувствительный регулятор подачи воздуха и краски обеспечивает точность и аккуратность нанесения.
- + Сопло и игла из нержавеющей стали, устойчивой к коррозии.

Комплект

- + Кейс.
- + Сменный бачок.
- + Ключ.

модель	артикул	технические характеристики			
		Сопло, мм	Бачок, л	Средний расход краски, мл/мин	Ø входа
Аэрографы					
AGS22/05	110101	0,5	2 x 0,22	2,0	1/4"
AGS7/0.2	110108	0,2	0,07	1,5	1/8"
AGS7/0.2	110107	0,2	0,07	1,5	1/8"
Краскораспылитель электрический					
EASY PAINT S500/1.8	100173	1,8	0,5	230 - 270	—
Ковш штукатурный (хоппер)					
PL4000	412658	8	19	620	1/2"

EASY PAINT S500/1.8

Краскораспылитель электрический



Удобный и производительный аппарат предназначен для обработки больших поверхностей. Не оставляет подтеков и наплывов. Корпус бачка выполнен из прочного химически стойкого пластика, что гарантирует надежность и долгий срок службы. Прозрачный бак для ЛКМ позволяет визуально контролировать расход жидкости.

- + Плечевой ремень обеспечивает удобную транспортировку устройства.
- + Низкий уровень шума.
- + Работа без подтеков и наплывов.
- + Экономичный расход краски.

PL4000

Ковш штукатурный (хоппер)



Штукатурный пневмоковш (хоппер) для механизированного нанесения цементно-песчаного или гипсового раствора при выравнивании стен, а также при декоративной отделке с применением акриловых штукатурок или «жидких обоев». Гарантирует равномерное и прочное нанесение.

- + Ударопрочная конструкция ковша.

				комплектация
Среднее потребление воздуха, л/мин	Рекомендуемый Ø шланга	Габариты размеры (Д x Ш x В), мм	Вес, кг	Состав набора
11	2,5 x 6	119 x 207 x 50,5	0,18	С двумя сменными бачками с набором в кейсе.
9	2,5 x 4	105 x 194 x 35	0,3	С набором в кейсе.
9	2,5 x 4	105 x 194 x 35	0,3	С набором в кейсе.
–	–	196 x 252 x 240	2,56	–
Давление, бар	Объем ковша, л	Габариты размеры (Д x Ш x В), мм	вес, кг	Состав набора
6	4,0	660 x 380 x 490	1,95	–

ПНЕВМОПИСТОЛЕТЫ

Пневмопистолет – это профессиональный инструмент, который работает на энергии сжатого воздуха и позволяет решать множество бытовых и профессиональных задач. В зависимости от назначения имеет различные конструктивы.

Продувочный с регулятором воздушного потока

Отличный вариант для использования в домашнем хозяйстве (уход за домом, приусадебным участком, работы в гараже).



артикул	110110
давление, бар	2 – 8
вес брутто, кг	0,1
корпус	пластик

Продувочный

Применяется в строительстве, автомастерских, на производствах для очистки от загрязнений поверхностей, углублений и отверстий.



артикул	110121
давление, бар	4
вес брутто, кг	0,2
корпус	металл

Продувочный удлиненный

Длинный узкий носик позволяет работать в узких щелях и прочих труднодоступных местах. Корпус выполнен из металла.



артикул	110122
давление, бар	4
вес брутто, кг	0,2
корпус	металл

Набор насадок для накачивания



артикул	110119
вес брутто, кг	0,15

Для накачки, с манометром

Незаменим в автомастерских, гаражах, на заправках. Оснащен манометром, необходимым для контроля давления, и гибким шлангом для присоединения к штуцеру шины.



артикул	110113
давление, бар	0 -10
вес брутто, кг	0,4
корпус	металл

Моющий



артикул	110114
давление, бар	4
вес брутто, кг	0,35
корпус	металл

Пескоструйный с бачком

Используется для удаления остатков краски, лака, ржавчины, а также для шлифовки деревянных, металлических, каменных поверхностей и подготовке их к нанесению лакокрасочных материалов.



артикул	110115
давление, бар	3,5
вес брутто, кг	0,1
корпус	пластик

Пескоструйный со шлангом

Оснащен выносным шлангом, что позволяет использовать емкости с любым объемом абразивного вещества на значительном расстоянии от точки подключения.



артикул	110116
давление, бар	3
вес брутто, кг	0,36
корпус	металл

Для заполнения пустот (герметика)

Предназначен для нанесения герметика при монтаже. Корпус выполнен из металла, что обеспечивает надежную защиту от механических повреждений.



артикул	110117
давление, бар	0,35
вес брутто, кг	0,96
корпус	металл

Для вязких жидкостей (мовильный)

Предназначен для нагнетания технических и вязких жидкостей. Металлический корпус защищен от механических повреждений при ударах и падениях, что значительно повышает срок службы.



артикул	110111
давление, бар	3,5
вес брутто, кг	0,75
корпус	металл

Для консистентной смазки

Применяется для склеивания деталей, герметизации швов, нанесения звукоизолирующих или антикоррозийных составов. Модель отличается малым весом, благодаря чему позволяет комфортно работать длительное время.



артикул	110118
давление, бар	3
вес брутто, кг	1,5
корпус	металл

Для консистентной смазки

Применяется для склеивания деталей, герметизации швов, нанесения звукоизолирующих или антикоррозийных составов. Модель отличается малым весом, благодаря чему позволяет комфортно работать длительное время.



артикул	110148
давление, бар	3
вес брутто, кг	2,28
корпус	металл

НАБОРЫ ИНСТРУМЕНТА

Предназначены для проведения работ по дому и обслуживанию различной техники. Состоят из самых востребованных позиций пневмоинструмента. Подходят для работы с любым компрессором.

Набор пневмоинструмента 5 предметов / арт. 120101



- + Краскораспылитель с верхним бачком 0,6 л и дополнительным соплом 2,0 мм с воздушной головкой и иглой.
- + Пневмопистолет для вязких жидкостей с бачком 0,85 л.
- + Пневмопистолет для продувки.
- + Пневмопистолет для накачки шин с манометром.
- + Спиральный шланг 5 м.

Набор пневмоинструмента 5 предметов / арт. 120102



- + Краскораспылитель Basic G600 1.4 HVLP.
- + Сопло 1.2 мм (игла / головка / сопло).
- + Бачок для краскораспылителя, 0,6 л.
- + Спиральный шланг 6x10 мм, 5 м.

Набор пневмоинструмента 34 предмета / арт. 120103



- + Пневмодолото.
- + 3 зубила 120 мм с круглым хвостовиком.
- + Пневмогайковерт.
- + 10 головок 1/2".
- + Угловой пневмогайковерт.
- + Пневмошлифмашина.
- + 3 шлифкамня 6 мм.
- + Ключ шестигранный 6 мм.
- + Разъем рапид муфта.
- + 2 гаечных ключа.
- + Возвратная пружина.
- + 6 разъемов рапид штуцер.
- + Удлинитель 1/2" на 75".
- + Масленка.
- + Переходник 3/8" на 1/2"

Набор пневмоинструмента 2 предмета / арт. 120105



- + Пневмогайковерт (240 л/мин, 312 н/м, 6 бар).
- + Пневмопистолет для накачки шин с манометром.

Набор пневмоинструмента SN4050 / арт. 120106



- + Пистолет гвоздескобозабивной SN4050.
- + Шланг спиральный, химически стойкий полиамидный.
- + Боек для пистолета гвоздескобозабивного (рилсан).
- + Гвозди.
- + Скобы.

Набор разъемных соединений / арт. 120107



- + Разъемное соединение рапид (муфта) 1/4"М, наружная резьба.
- + Разъемное соединение рапид (штуцер) 1/4"М, наружная резьба.

Набор пневмоинструмента 6 предметов / арт. 120109



- + Пневмопистолет продувочный (170л/м, 4бар).
- + Пневмопистолет для накачки шин с манометром.
- + Набор насадок для накачивания, 3 предмета.
- + Спиральный шланг, химически стойкий полиамидный, 6x10 мм, 5 м.

Набор пневмоинструмента Basic G600 / арт. 120110



- + Краскораспылитель Basic G600 1.4 HVLP.
- + Сопло 1.2 мм (игла / головка / сопло).
- + Бачок для краскораспылителя, 0,6л.
- + Спиральный шланг 6x10 мм, 5 м.

Набор пневмоинструмента Basic S1000 / арт. 120111



- + Краскораспылитель Basic S1000 1.8 HP.
- + Сопло 2.5 мм (игла / головка / сопло).
- + Спиральный шланг 6x10 мм, 5 м.

Набор разъемных соединений / арт. 120112



- + Разъемное соединение рапид (муфта), елочка 10 мм с обжимным кольцом 15x18мм.
- + Разъемное соединение рапид (штуцер), елочка 10 мм с обжимным кольцом 10x15 мм.

артикул / наименование



арт. 190003
Фильтр с регулятором давления FR-003 с манометром
 + Макс давление: 0 – 12 бар.
 + Наружная резьба 3/8".



арт. 190007, 190107
Минилубрикатор
 Наружная резьба 1/4"



арт. 190102
Фильтр влагоотделитель FW-102 1/4"
 + Макс давление: 0 – 16 бар.
 + Наружная резьба 1/4".



арт. 190110
Лубрикатор L 1700
 + Внутренняя резьба 1/4".
 + Материал: алюминиевый сплав.
 + Макс давление: 10 бар.
 + t раб.: 5 - 60°C.
 + Макс пропуск. спос-ть: 1700 л/м.
 + Емкость резервуара: 150 мл.
 + Вес: 0,26 кг.



арт. 190101
Фильтр-регулятор FR-101 с манометром
 + Макс давление: 0 – 8 бар.
 + Внутренняя резьба 1/4".



арт. 190120, 190130
Фильтр с регулятором давления FR 2000 1/4" / FR 4000 1/2"
 + Материал: алюминиевый сплав.
 + Макс давление: 10 бар.
 + Степень фильтрации: 5 мкр.
 + t раб.: 5 - 60°C.
 + Макс пропуск. спос-ть: 2000 / 4000 л/м.
 + Вес: 0,64 / 1,25 кг.



арт. 190140, 190150
Блок подготовки воздуха FRL 1700 1/4" / 3000 1/2"
 + Материал: алюминиевый сплав.
 + Макс давление: 10 бар.
 + Степень фильтрации: 5 мкр.
 + t раб.: 5 - 60 °C.
 + Макс пропуск. спос-ть: 1700 / 4300 л/м.
 + Вес: 0,96 / 1,83 кг.



арт. 210002
Переключатель давления PS-002
 + Однофазный.
 + Макс давление: 12 бар.
 + Внутренняя резьба 1 x 3/8" – 3 x 1/4".



арт. 210001
Переключатель давления PS-001
 + Однофазный.
 + Макс давление: 12 бар.
 + Внутренняя резьба: 1 x 1/4".



арт. 190160, 190170, 190180
Регулятор R 2000 1/4" / R 3000 1/4" / R 4000 1/2"
 + Размер порта 1/4" / 1/4" / 1/2".
 + Макс давление: 10 бар.
 + t раб.: 5 - 60°C.
 + Макс пропуск. спос-ть: 550 / 2500 / 6000 л/м.

артикул наименование



Разъемное соединение рапид
180100 1/4" M, наруж. резьба.
180100 B 1/4" M, наруж. резьба, блистер.
180101 3/8" M, наруж. резьба.
180101 B 3/8" M, наруж. резьба, блистер.
180102 1/2" M, наруж. резьба.



Разъемное соединение рапид
180110 1/4" F, внутр. резьба.
180110 B 1/4" F, внутр. резьба, блистер.
180111 3/8" F, внутр. резьба.
180111 B 3/8" F, внутр. резьба, блистер.



Разъемное соединение рапид
180120 Ёлочка 6мм с обжимным кольцом 6 x 11 мм.
180120 B Ёлочка 6мм с обжимным кольцом 6 x 11 мм, блистер.
180121 Ёлочка 8мм с обжимным кольцом 8 x 13 мм.
180121 B Ёлочка 8мм с обжимным кольцом 8 x 13 мм, блистер.
180122 Ёлочка 10мм с обжимным кольцом 10 x 18 мм.
180122 B Ёлочка 10мм с обжимным кольцом 10 x 15 мм, блистер.



Разъемное соединение рапид
180130 Пружинка для шланга 6,5 x 10 мм.
180130 B Пружинка для шланга 6,5 x 10 мм, блистер.
180131 Пружинка для шланга 8 x 12 мм.
180131 B Пружинка для шланга 8 x 12 мм, блистер.



Разъемное соединение рапид (штуцер)
180140 1/4" M, наруж. резьба.
180140 B 1/4" M, наруж. резьба, блистер.
180141 3/8" M, наруж. резьба.
180141 B 3/8" M, наруж. резьба, блистер.
180142 1/2" M, наруж. резьба.
180142 B 1/2" M, наруж. резьба, блистер.

артикул наименование



Разъемное соединение рапид (штуцер)
180150 1/4" F, внутр. резьба.
180150 B 1/4" F, внутр. резьба, блистер.
180151 3/8" F, внутр. резьба.
180151 B 3/8" F, внутр. резьба, блистер.



Разъемное соединение рапид (штуцер)
180160 Ёлочка 6мм с обжимным кольцом 6 x 11 мм.
180160 B Ёлочка 6мм с обжимным кольцом 6 x 11 мм, блистер.
180161 Ёлочка 8мм с обжимным кольцом 8 x 13 мм.
180161 B Ёлочка 8мм с обжимным кольцом 8 x 13 мм, блистер.
180162 Ёлочка 10мм с обжимным кольцом 10 x 15 мм.
180162 B Ёлочка 10мм с обжимным кольцом 10 x 15 мм, блистер.



Разъемное соединение рапид (штуцер)
180170 Пружинка для шланга 6 x 8 мм.
180170 B Пружинка для шланга 6 x 8 мм, блистер.
180171 Пружинка для шланга 8 x 10 мм.
180171 B Пружинка для шланга 8 x 10 мм, блистер.



Переходник
180180 1/4" M на 3/8" F.
180180 B 1/4" M на 3/8" F, блистер.
180181 1/4" M на 1/2" F.
180181 B 1/4" M на 1/2" F, блистер.
180182 3/8" M на 3/8" F.
180182 B 3/8" M на 3/8" F, блистер.
180183 3/8" M на 1/2" F.
180183 B 3/8" M на 1/2" F, блистер.
180184 1/2" M на 1/2" F.
180184 B 1/2" M на 1/2" F, блистер.

артикул	наименование
---------	--------------

Переходник

180190	3/8"М на 1/4"F.
180190 В	3/8"М на 1/4"F, блистер.
180191	1/2"М на 1/4"F.
180191 В	1/2"М на 1/4"F, блистер.
180192	1/2"М на 3/8"F.
180192 В	1/2"М на 3/8"F, блистер.
180185	1/8"М на 1/4"F.
180185 В	1/8"М на 1/4"F, блистер 1 шт.
180186	1/4"М на 1/4"F
180186 В	1/4"М на 1/4"F, блистер 1 шт.
180187	1/8"М на 3/8"F
180187 В	1/8"М на 3/8"F, блистер 1 шт.
180193	1/4"М на 1/8"F
180193 В	1/4"М на 1/8"F, блистер 1 шт.
180194	1/2"М на 1/8"F
180194 В	1/2"М на 1/8"F, блистер 1 шт.
180195	3/8"М на 1/8"F
180195 В	3/8"М на 1/8"F, блистер 1 шт.

Переходник

180200	1/4"М на 1/4"М.
180200 В	1/4"М на 1/4"М, блистер.
180201	3/8"М на 3/8"М.
180201 В	3/8"М на 3/8"М, блистер.
180202	1/2"М на 1/2"М.
180202 В	1/2"М на 1/2"М, блистер.

Переходник

180210	1/4"М на 3/8"М.
180210 В	1/4"М на 3/8"М, блистер.
180211	1/4"М на 1/2"М.
180211 В	1/4"М на 1/2"М, блистер.
180212	3/8"М на 1/2"М.
180212 В	3/8"М на 1/2"М, блистер.
180213	1/4"М на 1/8"М.
180213 В	1/4"М на 1/8"М, блистер.

Переходник

180220	1/4"М, заглушка.
180220 В	1/4"М, заглушка, блистер.
180221	3/8"М, заглушка.
180221 В	3/8"М, заглушка, блистер.
180222	1/2"М, заглушка.
180222 В	1/2"М, заглушка, блистер.

Переходник

180230	1/4"F - 1/4"F.
180230 В	1/4"F - 1/4"F, блистер.
180231	3/8"F - 3/8"F.
180231 В	3/8"F - 3/8"F, блистер.
180232	1/2"F - 1/2"F.
180232 В	1/2"F - 1/2"F, блистер.

артикул	наименование
---------	--------------

Переходник

180240	1/4"F - 3/8"F.
180240 В	1/4"F - 3/8"F, блистер.
180241	1/4"F - 1/2"F.
180241 В	1/4"F - 1/2"F, блистер.
180242	3/8"F - 1/2"F.
180242 В	3/8"F - 1/2"F, блистер.
180243	1/8"F на 1/2"F.
180243 В	1/8"F на 1/2"F, блистер 1 шт.
180244	1/8"F на 1/8"F.
180244 В	1/8"F на 1/8"F, блистер 1 шт.

Переходник

180250	1/4"F на елочку 6 мм с обжимным кольцом 9 x 11 мм.
180250 В	1/4"F на елочку 6 мм с обжимным кольцом 9 x 11 мм, блистер.
180251	1/4"F на елочку 8 мм с обжимным кольцом 11 x 13 мм.
180251 В	1/4"F на елочку 8 мм с обжимным кольцом 11 x 13мм, блистер.
180252	1/4"F на елочку 10 мм с обжимным кольцом 15 x 18 мм.
180252 В	1/4"F на елочку 10 мм с обжимным кольцом 15 x 18 мм, блистер.

Переходник

180260	1/4"М на елочку 6 мм с обжимным кольцом 9 x 11 мм.
180260 В	1/4"М на елочку 6 мм с обжимным кольцом 9 x 11 мм, блистер.
180261	1/4"М на елочку 8 мм с обжимным кольцом 11 x 13 мм.
180261 В	1/4"М на елочку 8 мм с обжимным кольцом 11 x 13 мм, блистер.
180262	3/8"М на елочку 8 мм с обжимным кольцом 11 x 13 мм.
180262 В	3/8"М на елочку 8 мм с обжимным кольцом 11 x 13 мм, блистер.
180263	3/8"М на елочку 10 мм с обжимным кольцом 15 x 18 мм.
180263 В	3/8"М на елочку 10 мм с обжимным кольцом 15 x 18 мм, блистер.
180264	1/2"М на елочку 10 мм с обжимным кольцом 15 x 18 мм.
180264 В	1/2"М на елочку 10 мм с обжимным кольцом 15 x 18 мм, блистер.
180265	1/4"М на елочку 10 мм с обжимным кольцом 15 x 18 мм.
180265 В	1/4"М на елочку 10 мм с обжимным кольцом 15 x 18 мм, блистер.
180266	1/4"М на елочку 12 мм с обжимным кольцом 17 x 20 мм.
180266 В	1/4"М на елочку 12 мм с обжимным кольцом 17 x 20 мм, блистер.
180267	1/8"М на елочку 8 мм с обжимным кольцом 11 x 13 мм.
180267 В	1/8"М на елочку 8 мм с обжимным кольцом 11 x 13 мм, блистер 1 шт.

артикул	наименование
---------	--------------

Переходник L

180270	1/4"FF.
180270 В	1/4"FF, блистер.
180271	3/8"FF.
180271 В	3/8"FF, блистер.

Переходник L

180280	1/4"MF.
180280 В	1/4"MF, блистер.
180281	3/8"MF.
180281 В	3/8"MF, блистер.

Переходник L

180290	1/4"MM.
180290 В	1/4"MM, блистер.
180291	3/8"MM.
180291 В	3/8"MM, блистер.
180292	1/2"MM.
180292 В	1/2"MM, блистер.

Переходник T

180300	1/4"FFF.
180300 В	1/4"FFF, блистер.
180301	3/8"FFF.
180301 В	3/8"FFF, блистер.
180302	1/2"FFF.
180302 В	1/2"FFF, блистер.

Переходник T

180310	1/4"FFM.
180310 В	1/4"FFM, блистер.
180311	3/8"FFM.
180311 В	3/8"FFM, блистер.
180312	1/2"FFM.
180312 В	1/2"FFM, блистер.

Переходник T

180320	1/4"MFМ.
180320 В	1/4"MFМ, блистер.
180321	3/8"MFМ.
180321 В	3/8"MFМ, блистер.
180322	1/2"MFМ.
180322 В	1/2"MFМ, блистер.

Переходник T

180330	1/4"MMM.
180330 В	1/4"MMM, блистер.
180331	3/8"MMM.
180331 В	3/8"MMM, блистер.
180332	1/2"MMM.
180332 В	1/2"MMM, блистер.

Переходник Y

180340	1/4"МFF.
180340 В	1/4"МFF, блистер.
180341	3/8"МFF.
180341 В	3/8"МFF, блистер.
180342	1/2"МFF.
180342 В	1/2"МFF, блистер.

артикул	наименование
180350	Переходник Y - 1/4"FFF.
180351	Переходник Y - 3/8"FFF.
180352	Переходник Y - 1/2"FFF.
180350 B	Переходник Y - 1/4"FFF, блистер.
180351 B	Переходник Y - 3/8"FFF, блистер.
180352 B	Переходник Y - 1/2"FFF, блистер.
180360	Переходник 1/4"FFFF.
180361	Переходник 3/8"FFFF.
180362	Переходник 1/2"FFFF.
180360 B	Переходник 1/4"FFFF, блистер.
180361 B	Переходник 3/8"FFFF, блистер.
180362 B	Переходник 1/2"FFFF, блистер.
180370	Переходник 1/4"FFFM.
180371	Переходник 3/8"FFFM.
180372	Переходник 1/2"FFFM.
180370 B	Переходник 1/4"FFFM, блистер.
180371 B	Переходник 3/8"FFFM, блистер.
180372 B	Переходник 1/2"FFFM, блистер.
180380	Переходник 1/4"MMMM.
180381	Переходник 3/8"MMMM.
180382	Переходник 1/2"MMMM.
180380 B	Переходник 1/4"MMMM, блистер.
180381 B	Переходник 3/8"MMMM, блистер.
180382 B	Переходник 1/2"MMMM, блистер.
180390	Переходник 6 мм елочка на елочку с 2-мя обжимными кольцами 9 x 11 мм.
180391	Переходник 8 мм елочка на елочку с 2-мя обжимными кольцами 11 x 13 мм.
180392	Переходник 10 мм елочка на елочку с 2-мя обжимными кольцами 15 x 18 мм, блистер.
180390 B	Переходник 6 мм елочка на елочку с 2-мя обжимными кольцами 9 x 11 мм, блистер.
180391 B	Переходник 8 мм елочка на елочку с 2-мя обжимными кольцами 11 x 13 мм, блистер.
180392 B	Переходник 10 мм елочка на елочку с 2-мя обжимными кольцами 15 x 18 мм, блистер.
180400	Переходник байонет на елочку 6 мм с обжимным кольцом 9 x 11 мм.
180401	Переходник байонет на елочку 8 мм с обжимным кольцом 11 x 13 мм.
180400 B	Переходник байонет на елочку 6 мм с обжимным кольцом 9 x 11 мм, блистер.
180401 B	Переходник байонет на елочку 8 мм с обжимным кольцом 11 x 13 мм, блистер.
180402	Переходник 1/4"М с байонетной гайкой.
180403	Переходник 3/8"М с байонетной гайкой.
180402 B	Переходник 1/4"М с байонетной гайкой, блистер.
180403 B	Переходник 3/8"М с байонетной гайкой, блистер.
180500	Переходник байонет на рапид штуцер.
180500 B	Переходник байонет на рапид штуцер, блистер, 1 шт.

артикул	наименование
180404	Переходник с двумя байонетными гайками.
180404 B	Переходник с двумя байонетными гайкам, блистер.
180405	Соединение с тремя байонетными гайками.
180405 B	Переходник с тремя байонетными гайками, блистер.
180406	Кольцо для байонетного соединения.
180406 B	Кольцо для байонетного соединения, блистер.
180410	Вентиль 1/4"М.
180411	Вентиль 3/8"М.
180412	Вентиль 1/2"М.
180410 B	Вентиль 1/4"М, блистер.
180411 B	Вентиль 3/8"М, блистер.
180412 B	Вентиль 1/2"М, блистер.
180413	Вентиль 1/4"М.
180414	Вентиль 3/8"М.
180415	Вентиль 1/2"М.
180413 B	Вентиль 1/4"М, блистер.
180414 B	Вентиль 3/8"М, блистер.
180415 B	Вентиль 1/2"М, блистер.
180420 B	Набор: Разъемное соединение рапид (муфта), елочка 6 мм + разъемное соединение рапид (штуцер), елочка 6 мм + 2 обжимных кольца 9 x 11 мм, блистер
180421 B	Набор: Разъемное соединение рапид (муфта), елочка 8 мм + разъемное соединение рапид (штуцер), елочка 8 мм + 2 обжимных кольца 11 x 13 мм, блистер
180430 B	Переходник 1/4"М на елочку 6 мм с обжимным кольцом 9 x 11 мм, блистер, 2 шт.
180431 B	Переходник 1/4"М на елочку 8 мм с обжимным кольцом 11 x 13 мм, блистер, 2 шт.
180440 B	Переходник 1/4"F на елочку 6 мм с обжимным кольцом 9 x 11 мм, блистер, 2 шт.
180441 B	Переходник 1/4"F на елочку 8 мм с обжимным кольцом 11 x 13 мм, блистер, 2 шт.
180600	Переходник 1/4"М байонет штуцер.
180600 B	Переходник 1/4"М байонет штуцер, блистер 1 шт.
180700	Переходник 1/4"F байонет гайка.
180700 B	Переходник 1/4"F байонет гайка, блистер, 1 шт.

Шланги

артикул	наименование	материал	Ø, мм	длина, м	макс допустимое давление, бар
---------	--------------	----------	-------	----------	-------------------------------

Шланги из маслостойкой термопластичной резины

170210	Шланг с фитингами рапид	маслостойкая термопластичная резина	6 x 11	5	20
170211	Шланг с фитингами рапид	маслостойкая термопластичная резина	6 x 11	10	20
170212	Шланг с фитингами рапид	маслостойкая термопластичная резина	6 x 11	15	20
170213	Шланг с фитингами рапид	маслостойкая термопластичная резина	6 x 11	20	20
170214	Шланг с фитингами рапид	маслостойкая термопластичная резина	8 x 13	5	20
170215	Шланг с фитингами рапид	маслостойкая термопластичная резина	8 x 13	10	20
170216	Шланг с фитингами рапид	маслостойкая термопластичная резина	8 x 13	15	20
170217	Шланг с фитингами рапид	маслостойкая термопластичная резина	8 x 13	20	20
170218	Шланг с фитингами рапид	маслостойкая термопластичная резина	10 x 15	5	20
170219	Шланг с фитингами рапид	маслостойкая термопластичная резина	10 x 15	10	20
170220	Шланг с фитингами рапид	маслостойкая термопластичная резина	10 x 15	15	20
170221	Шланг с фитингами рапид	маслостойкая термопластичная резина	10 x 15	20	20
170108_NEW	Шланг в бухте	маслостойкая термопластичная резина	6 x 11	100	20
170109_NEW	Шланг в бухте	маслостойкая термопластичная резина	8 x 13	100	20
170114_NEW	Шланг в бухте	маслостойкая термопластичная резина	10 x 15	100	20

Шланги спиральные из нейлона

170023	Шланг спиральный с фитингами рапид	нейлон	6 x 8	5	10
170024	Шланг спиральный с фитингами рапид	нейлон	6 x 8	10	10
170025	Шланг спиральный с фитингами рапид	нейлон	6 x 8	15	10
170033	Шланг спиральный с фитингами рапид	нейлон	8 x 10	20	10

Шланг из пвх усиленный

170039	Шланг с фитингами рапид	ПВХ усиленный	6 x 11	20	20
--------	-------------------------	---------------	--------	----	----

Шланги спиральные химически стойкие из полиамида (рислан)

170223	Шланг спиральный с фитингами рапид	полиамид ПА 12	6 x 8	5	20
170202_new	Шланг спиральный с фитингами рапид	полиамид ПА 12	6 x 8	10	20
170203_new	Шланг спиральный с фитингами рапид	полиамид ПА 12	6 x 8	15	20
170204_new	Шланг спиральный с фитингами рапид	полиамид ПА 12	6 x 8	20	20
170205_new	Шланг спиральный с фитингами рапид	полиамид ПА 12	8 X 10	5	15
170206_new	Шланг спиральный с фитингами рапид	полиамид ПА 12	8 X 10	10	15
170207_new	Шланг спиральный с фитингами рапид	полиамид ПА 12	8 X 10	15	15
170207	Шланг спиральный с фитингами рапид	полиамид ПА 12	8 X 10	20	15

Шланги спиральные из полиуретана

170300	Шланг спиральный с фитингами рапид	полиуретан	6 x 10	5	15
170301	Шланг спиральный с фитингами рапид	полиуретан	6 x 10	10	15
170302	Шланг спиральный с фитингами рапид	полиуретан	6 x 10	15	15
170303	Шланг спиральный с фитингами рапид	полиуретан	6 x 10	20	15
170304	Шланг спиральный с фитингами рапид	полиуретан	8 x 12	5	15
170305	Шланг спиральный с фитингами рапид	полиуретан	8 x 12	10	15
170306	Шланг спиральный с фитингами рапид	полиуретан	8 x 12	15	15
170307	Шланг спиральный с фитингами рапид	полиуретан	8 x 12	20	15

Шланги из полиуретана

170308	Шланг в бухте	полиуретан	6 x 10	50	15
170309	Шланг в бухте	полиуретан	8 x 12	50	15

Таблица подбора пневмоинструмента

модель		артикул	OL195/6 OLS 180/10 OLS 190/10	OL195/24 OLS 180/24 OLS 190/24	OL231/24	OL231/50	FC230/24	FC230/50	DC320/24 OLS 250/24	DC320/50 OLS 250/50	
Аэрографы											
AGS02/7 / AGS02/7 / AGS05/22		110108 / 110107 / 110101	+	+	+	+	+	+	+	+	
Краскораспылители											
С верхним бачком	BASIC G600	110103	24	33	37	49	37	49	+	+	
	MASTER G600 / G600 с редуктором	110104 / 110106	31	42	46	+	46	+	+	+	
	EXPERT G600	110141	23	31	35	46	35	46	+	+	
	MAESTRO G600/1.3 LVMP	110143	25	33	37	50	37	50	+	+	
С нижним бачком	BASIC S750	110102	39	53	59	+	59	+	+	+	
	BASIC S1000	110105	33	35	52	+	52	+	+	+	
	EXPERT S1000	110142	23	31	35	46	35	46	+	+	
	DECOR G5000	110148	41	55	+	+	+	+	+	+	
Наборы											
Набор 5 предм. (к/р с верхним бачком)		120101	45	+	+	+	+	+	+	+	
Набор 5 предм. (к/р с нижним бачком)		120102	35	47	53	+	53	+	+	+	
Набор 2 предм. / 34 предм.		120103 / 120105	10	13	15	20	15	20	25	25	
Пневмовинтоверты											
SR 13		100105	11	15	17	23	17	23	29	29	
SL 180		100106	18	24	27	36	27	36	46	46	
SR 60 с регулировкой / SL 60		100014 / 100018	52	+	52	+	52	+	52	+	
SL 100 / SL 120		100019 / 100021	65	+	65	+	65	+	65	+	
Пневмогайковерты											
Угловые	RW 61 1/2" / RW 61 1/2" с набором	100107 / 100108	11	15	17	23	17	23	29	29	
	RWC 105 1/2"	200320	9	11	14	19	14	19	24	25	
	RWC 43 1/4"	200310	10	12	15	20	15	20	25	25	
Ударные 1/2"	PW 158/312 1/2" / PWS 158/312 1/2"	100109 / 100102	10	13	15	20	15	20	25	25	
	IW 680 1/2"	100110	8	11	12	16	12	16	21	21	
	IWM 680 1/2"	100201	7	10	11	14	10	13	12	15	
	IW 580 1/2" / IW 720 1/2" / IW 900 1/2"	00190 / 100191 / 100192 / 100193 / 100194 / 100195	7	9	10	13	10	13	17	17	
	IWC 550 1/2"	200215	6	6	8	10	8	10	28	28	
	IWM 1000 1/2" / WC 1200 1/2" / IWM 1500 1/2"	200225 / 200240 / 200250	6	8	9	12	8	11	10	13	
	IWC 1900 1/2"	200255	6	6	6	10	6	10	12	19	
Ударные 3/4"	IW 1600 3/4"	100198 / 100199	5	7	8	11	8	11	14	14	
	IWM 1600 3/4"	200235	6	9	10	13	9	12	11	14	
	IWC 1600 3/4"	200260	4	4	4	8	4	8	10	17	
	IWM 1800 3/4"	200220	7	9	10	13	9	12	11	14	
Ударные 1"	IWM 2000 1"	200230	-	-	-	4	-	4	8	9	
	IWM 2200 1"	200210	4	5	6	8	5	7	6	8	
	IWM 3200 1"	200245	-	-	-	-	-	-	-	-	
Пневмодолота											
HRS 4500		100120	13	17	19	26	19	26	33	33	
HRC 4000		200315	5	5	7	9	7	9	28	28	
Пневмодрели											
DR 1800 / DRS 1800 с набором		100115 / 100103	11	15	16	22	16	22	28	28	
DL 2600		100116	10	13	15	20	15	20	25	25	
Пневмопистолеты											
Продувочные	без регулятора / с регулятором	110121 / 110110	40	54	+	+	+	+	+	+	
	удлинённый	110122	21	29	32	43	32	43	55	55	
Пескоструйные	с шлангом	110116	44	+	+	+	+	+	+	+	
	с бачком	110115	43	58	+	+	+	+	+	+	
Другие пневмопистолеты	для накачки с манометром	110113	+	+	+	+	+	+	+	+	
	для герметика	110118	26	36	40	53	40	53	+	+	
	для заполнения пустот	110117	17	22	25	33	25	33	43	43	
	для вязких жидкостей / моющих	110111 / 110114	49	+	+	+	+	+	+	+	
Гвоздезабивные реечные	N90 / N90 R	100156 / 100256	52	+	+	+	+	+	+	+	
	F50 / F50 R / SN4050 / SF4050R	100151 / 100251 / 100153 / 100353	+	+	+	+	+	+	+	+	
	N 65C	100158	42	55	63	80	57	74	68	86	
Гвоздезабивные барабанные	N 70C	100159	37	48	55	70	50	65	59	75	
	N 90C	100163	32	41	48	61	43	57	52	65	
	R 45 кровельный	100157	42	55	63	80	57	74	68	86	
	S 1051 / S1216	100154 / 100155	+	+	+	+	+	+	+	+	
Шпилькозабивные	P 25	100152	+	+	+	+	+	+	+	+	
	P 35	100162	+	+	+	+	+	+	+	+	
Заклепочники	HR 2448 3/16"	100160	+	+	+	+	+	+	+		
Пневмошлифмашины											
Прямые	GL 25000 / 25000 в кейсе	100117 / 100101	17	23	26	35	26	35	45	45	
	GLC 25000	200410	11	13	16	22	16	21	26	26	
	GLLC 23000	200430	10	12	15	20	15	20	25	25	
Угловые	GA 125 5'	100127	8	11	12	17	12	17	21	21	
	GAC 20000	200425	11	13	16	22	16	21	26	26	
	SVM 125 SL	200450	6	6	6	10	6	10	12	19	
Орбитальные	SL 150CV	100180	12	16	18	24	18	24	31	31	
	S 150	100181	9	13	14	19	14	19	24	24	
	SR 150CV / SVC 125	100182 / 100390	13	18	20	27	20	27	35	35	
	SVC 125	200435	10	12	15	20	15	20	25	25	
Плоскошлиф.	JS17595	100183	9	12	14	18	14	18	23	23	
Отрезные	GCC 20000	200440	10	12	15	20	15	20	25	25	
Зачистные	GSC 2500	200420	9	11	14	18	14	18	23	24	
Ковш штукатурный (хоппер)											
PL 4000		412658									



Гарантированная непрерывная работа пневмоинструмента (в секундах).



Гарантированная комфортная работа (в секундах) без вынужденных остановок в течение стандартной 8-ми часовой рабочей смены.

Садовая техника.

Техника для сада Fubag – результат гарантирован!

Бензиновые газонокосилки серии FPL	150
Бензиновый минирайдер серии FPR	150
Бензиновые триммеры серии FPT	156
Бензиновые пилы цепные серии FPS	160
Аккумуляторная садовая техника	164
Мотобуры бензиновые серии FPB	170



Бензиновые газонокосилки
53 SMVF / 53 SMF / 53 SMF ES / 53 SMVF ES **150**

Бензиновые газонокосилки Fubag теперь доступны в модификации с функцией вертикального хранения.



Бензиновый минирайдер
FPR 61 SMV ES **153**

Высокопроизводительная машина для профессионального ухода за газоном на больших участках.

FPL 53 SMV
см. стр. 150



Газонокосилки бензиновые.

Серии
FPL

Когда работа приносит удовольствие!

**Эффективность, качество, удобство –
этим тремя терминами можно описать
газонокосилки Fubag.**

Каждый элемент – от надежного неприхотливого в обслуживании двигателя до больших колес с широким протектором – позволяют добиться отличных результатов при уходе за газоном.

Модельный ряд Fubag включает как аккумуляторные газонокосилки для ухода за небольшими дачными газонами, так и мощные бензиновые модели, разработанные для обслуживания больших парковых территорий.

NEW FPL 53 SMF

NEW FPL 53 SMVF

NEW FPL 53 SMF ES

NEW FPL 53 SMVF ES

NEW FPL 56 SM

NEW FPL 56 SM ES

NEW FPL 56 SMH

NEW FPR 61 SMV ES

Преимущества и возможности

- | | | |
|--|---|---|
|  Надежный 4-х тактный двигатель
Двигатель Fubag с увеличенным ресурсом гарантирует безотказность работы. |  Индикатор травосборника
Индикатор наполнения травосборника для простоты контроля. |  Вертикальное хранение
Функция вертикального хранения для экономии места в нерабочий период. |
|  Различные режимы работы
Сбор травы в травосборник / мульчирование / кошение с задним выбросом / кошение с боковым выбросом. |  Регулировка высоты скашивания
Центральная регулировка высоты скашивания для выполнения различных задач. |  Широкие колеса
Широкие колеса на подшипниках, сохраняющие травяное покрытие. |
|  Регулируемая ручка
Регулируемая по углу наклона ручка с антивибрационной накладкой. |  Регулировка скорости движения
Трехступенчатая регулировка скорости движения косилки с сохранением скорости кошения. |  Система промывки
Система упрощенной промывки корпуса (подключение шланга). |

Чтобы газон
был всегда
идеальным.

FPL

53 SMVF ES



Разработана специально для сбора и покоса травы на больших участках.

Модель имеет трехступенчатую регулировку скорости движения косилки без изменения скорости кошения (за счет 3-х ступенчатого редуктора привода колес).

Работает в 4-х режимах:

- + Сбор травы в травосборник.
- + Кошение с задним и боковым выбросом.
- + Кошение в режиме мульчирования.

Оснащена широкими колесами на подшипниках, что обеспечивает плавность хода.

Благодаря функции вертикального хранения занимает минимум места.



Надежный
4-х тактный
двигатель

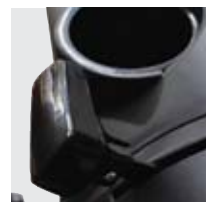

3-х ступенчатая
регулировка
скорости движения
без изменения
скорости
кошения



Регулируемая
по углу наклона
и высоте
(складная
рукоятка)



Широкие колеса
на подшипниках,
не портящие
газон

FPL 42



Простая и надежная самоходная газонокосилка с ручным управлением. Включает самые необходимые функции для активного кошения небольших и средних участков: кошение с задним выбросом и кошение в травосборник. Ширина скашивания 42 см, 3 ступени регулировки высоты скашивания. Ручка с антивибрационной накладкой, праймер для легкого запуска двигателя, широкие колеса на подшипниках, не портящие газон, делают работу этой косилкой легкой и удобной. Благодаря съемному травосборнику и складной ручке компактна в хранении и удобна в транспортировке.

- + Надежный четырехтактный двигатель.
- + Сбор в травосборник / задний выброс.
- + Стальной корпус для защиты от повреждений.
- + Широкие колеса на подшипниках, не портящие газон.
- + Удобная складная ручка с антивибрационной накладкой.
- + Система быстрого запуска (Primer).
- + Органайзер для бутылок.



Комплект

- + Травосборник.
- + Свечной ключ / заливная воронка / нож.

FPL 46 SM



Универсальная самоходная модель с шириной скашивания 46 см и 7 режимами регулировки высоты. Центральная регулировка высоты скашивания, удобная складная ручка с антивибрационной накладкой, травосборник емкостью 55 л. и индикатором наполнения. Легко запускается благодаря наличию праймера, складная ручка с антивибрационной накладкой обеспечивает комфортную работу. Оснащена системой упрощенной промывки корпуса (подключение шланга).

- + Надежный четырехтактный двигатель.
- + Сбор в травосборник / задний выброс / кошение с выбросом в сторону / кошение с мульчированием.
- + Система быстрого запуска (Primer).
- + Система упрощенной промывки корпуса.
- + Центральная регулировка высоты скашивания.
- + Индикатор наполнения травосборника.
- + Удобная складная ручка с антивибрационной накладкой.
- + Стальной корпус для защиты от повреждений.
- + Широкие колеса на подшипниках, не портящие газон.
- + Органайзер для бутылок.



Комплект

- + Травосборник.
- + Заглушка для мульчирования.
- + Свечной ключ / заливная воронка / нож.

Полный модельный ряд серии FPL

модель	артикул	технические характеристики						
		Мощность, кВт	Тип двигателя	Объем топливного бака, л	Объем масляного бака, л	Тип топлива	Самоходность	Ширина скашивания, см
FPL 42	31775	2,2	4-х тактный	1,0	0,4	бензин АИ 92	–	42
FPL 42 S	3 1777	2,2	4-х тактный	1,0	0,4	бензин АИ 92	✓	42
FPL 46	31776	2,5	4-х тактный	1,0	0,4	бензин АИ 92	–	46
FPL 46 SM	31778	2,5	4-х тактный	1,0	0,4	бензин АИ 92	✓	46
FPL 46 SM ES	41050	2,5	4-х тактный	1,0	0,4	бензин АИ 92	✓	46
FPL 53 SMF	41004	3,8	4-х тактный	1,2	0,4	бензин АИ 92	✓	53
FPL 53 SMVF	31779	3,8	4-х тактный	1,2	0,4	бензин АИ 92	✓	53
FPL 53 SMF ES	41051	3,8	4-х тактный	1,2	0,4	бензин АИ 92	✓	53
FPL 53 SMVF ES	41052	4,3	4-х тактный	1,2	0,4	бензин АИ 92	✓	53

FPL 53 SMF ES

NEW



Мощная самоходная бензиновая газонокосилка с возможностью вертикального хранения. Оснащена электростартером. Имеет 8 режимов регулировки высоты и 4 режима работы: сбор травы в травосборник; кошение с задним и боковым выбросом, кошение в режиме мульчирования. Стальной корпус обеспечивает устойчивость к механическим повреждениям. Задние колеса увеличенного диаметра придадут дополнительную маневренность.

- + Электростартер + ручной старт.
- + Сбор в травосборник / задний выброс / кошение с выбросом в сторону / кошение с мульчированием.
- + Центральная регулировка высоты скашивания.
- + Индикатор наполнения травосборника.
- + Регулируемая по углу наклона и высоте складная ручка с антивибрационной накладкой.
- + Система упрощенной промывки корпуса (подключение шланга).
- + Трехступенчатая регулировка скорости движения косилки без изменения скорости кошения.
- + Органайзер для бутылок.



Комплект

- + Травосборник.
- + Аккумулятор.
- + Заглушка для мульчирования.
- + Свечной ключ / заливная воронка / нож.

FPL 53 SMVF ES

NEW



Мощная складная самоходная трехскоростная газонокосилка с возможностью вертикального хранения. Оснащена электростартером. Имеет 8 режимов регулировки высоты при ширине скашивания 53 см. Благодаря специальному редуктору скорость движения косилки изменяется без изменения скорости и комфортности кошения, что увеличивает маневренность на участках с узкими проходами и препятствиями.

- + Мощный двигатель 4,3 кВт.
- + Электростартер + ручной старт.
- + Сбор в травосборник / задний выброс / кошение с выбросом в сторону / кошение с мульчированием.
- + Трехступенчатая регулировка скорости движения косилки без изменения скорости кошения.
- + Центральная регулировка высоты скашивания.
- + Индикатор наполнения травосборника.
- + Регулируемая по углу наклона и высоте складная ручка с антивибрационной накладкой.
- + Система упрощенной промывки корпуса (подключение шланга).
- + Органайзер для бутылок.



Комплект

- + Травосборник.
- + Аккумулятор.
- + Заглушка для мульчирования.
- + Свечной ключ / заливная воронка / нож.

Высота скашивания, мм	Режимы регулировки высоты	Мульчирование	Емкость травосборника, л	Скорость движения, км/ч	Электростартер	Габаритные размеры (Д x Ш x В), мм	Вес в сборе, кг	Функция вертикального хранения
36 / 52 / 72	3	–	40	–	–	710 x 525 x 410	24,0	–
30 / 40 / 50 / 60 / 71 / 80 / 85	7	–	45	3,6	–	710 x 525 x 410	28,0	–
29 / 34 / 42 / 47 / 55 / 64 / 73 / 80	7	–	45	–	–	780 x 545 x 530	29,0	–
32 / 41 / 51 / 60 / 70 / 80 / 90	7	✓	55	3,6	–	780 x 545 x 530	32,0	–
32 / 41 / 51 / 60 / 70 / 80 / 90	7	✓	55	3,6	✓	780 x 545 x 530	32,0	–
32 / 36 / 43 / 50 / 57 / 64 / 71 / 80	8	✓	55	3,5	–	920 x 580 x 480	41,0	✓
32 / 36 / 43 / 50 / 57 / 64 / 71 / 80	8	✓	55	2,8 / 3,2 / 3,5	–	920 x 580 x 480	41,0	✓
32 / 36 / 43 / 50 / 57 / 64 / 71 / 80	8	✓	65	3,6	✓	920 x 580 x 480	41,0	✓
32 / 36 / 43 / 50 / 57 / 64 / 71 / 80	8	✓	65	2,8 / 3,2 / 3,5	✓	920 x 580 x 480	41,0	✓

FPL 56 SM ES

NEW



Мощная самоходная газонокосилка. Оснащена электростартером. Имеет 7 режимов регулировки высоты при ширине скашивания 56 см.

- + Надежный четырехтактный двигатель.
- + Сбор в травосборник / задний выброс / кошение с выбросом в сторону / кошение с мульчированием.
- + Центральная регулировка высоты скашивания.
- + Индикатор наполнения травосборника.
- + Удобная ручка с антивибрационной накладкой.
- + Стальной корпус для защиты от повреждений.
- + Широкие колеса на подшипниках, не портящие газон.
- + Органайзер для бутылок.



Комплект

- + Травосборник.
- + Заглушка для мульчирования.
- + Свечной ключ / заливная воронка / нож.

FPL 56 SMH

NEW



Мощная модель с высокооборотным двигателем Honda GCV200 4,2 кВт – оптимальный выбор для ухода за большими участками и интенсивного использования в сфере ЖКХ.

Полностью металлический механизм привода колес обеспечивает повышенный ресурс механической части, шины с увеличенным протектором (55/60 мм) надежно защищают газон от образования колеи при работе.

- + Надежный четырехтактный двигатель.
- + Сбор в травосборник / задний выброс / кошение с выбросом в сторону / кошение с мульчированием.
- + Центральная регулировка высоты скашивания.
- + Индикатор наполнения травосборника.
- + Удобная ручка с антивибрационной накладкой.
- + Стальной корпус для защиты от повреждений.
- + Широкие колеса на подшипниках, не портящие газон.
- + Органайзер для бутылок.



HONDA

Комплект

- + Травосборник.
- + Заглушка для мульчирования.
- + Свечной ключ / заливная воронка / нож.

Полный модельный ряд серии FPL

модель	артикул	технические характеристики						
		Мощность, кВт	Тип двигателя	Объем топливного бака, л	Объем масляного бака, л	Тип топлива	Самоходность	Ширина скашивания, см
FPL 56 SM	46295	4,3	4-х тактный	1,2	0,4	бензин АИ 92	✓	56
FPL 56 SM ES	46296	4,3	4-х тактный	1,2	0,4	бензин АИ 92	✓	56
FPL 56 SMH	46297	4,2	4-х тактный Honda GCV200	0,92	0,4	бензин АИ 92	✓	56

Минирайдер серии SMV

FPR 61 SMV ES	46291	4,4	4-х тактный	1,75	0,5	бензин АИ 92	✓	61
---------------	-------	-----	-------------	------	-----	--------------	---	----

FPR 61 SMV ES

NEW



Садовый минирайдер Fubag – это высокопроизводительная машина для профессионального ухода за газоном на участках большой площади. Максимально удобен в работе благодаря эргономичному сиденью и простым элементам управления. Он легко маневрирует даже в плотных насаждениях и узких проходах. Трансмиссия предлагает четыре передних и одну заднюю передачу, позволяя легко подстраиваться под различные условия работы.

- + Яркая LED подсветка.
- + Регулировка положения сиденья (перемещение взад – вперед).
- + Блокировка педали газа для комфортной длительной работы.
- + Сбор в травосборник / кошение с выбросом в сторону.
- + Регуляторы оборотов двигателя и высоты скашивания.
- + Ручка запуска вращения ножа.
- + Датчик давления на кресле оператора.
- + Ручной стартер / Электростартер. Аккумулятор Lilon20V - 2Ah.
- + Рычаг регулировки скорости движения.
- + Защита движения без травосборника.
- + Контактор останова ножа для безопасного использования.
- + Очистка деки водой.
- + Крюк буксировки.



Комплект

- + Травосборник.
- + Заглушка для мульчирования.
- + Свечной ключ / заливная воронка / нож.

Расходные материалы для газонокосилок и минирайдеров Fubag

Ножи

артикул	название	длина, дюймы	длина, см
31780	Нож для газонокосилок	17	43
31781	Нож для газонокосилок	18	46
31782	Нож для газонокосилок	21	53
46293	Нож для газонокосилок	22	56
46298	Нож для газонокосилки с двигателем Honda	22	56
46294	Нож для минирайдера	24	61

Аккумуляторы к газонокосилкам FUBAG с электростартером и минирайдеру FUBAG

артикул	название	Ø внешний, мм
46286	Аккумулятор Li-ion	20V/2Ah

Зарядные устройства для аккумулятора газонокосилок FUBAG с электростартером и минирайдером

артикул	название
46287	DC2008L

Масло для 4-х тактных двигателей

Fubag Practica

(арт. 838 266)

Высококачественное минеральное масло с высокими эксплуатационными характеристиками для 4-х тактных бензиновых двигателей воздушного и жидкостного охлаждения.

Обладает отличной стойкостью к окислению при высокой температуре, защищает подвижные детали двигателя от образования шлама и отложений. Возможно использование при температуре окружающей среды от -10 до +40°C.



Высота скашивания, мм	Кол-во режимов регулировки высоты	Мульчирование	Емкость травосборника, л	Скорость движения, км/ч	Электростартер	Габаритные размеры (Д x Ш x В), мм	Вес в сборе, кг
25 - 75	6	✓	60	3,3	–	860 x 600 x 480	38,0
25 - 75	7	✓	60	3,5	✓	860 x 600 x 480	39,0
30 / 42 / 48 / 60 / 70 / 80	7	✓	65	3,5	–	935 x 540 x 440	34,2
35 / 45 / 55 / 66 / 75	5	✓	150	Вперед: 1,5 / 2,0 / 4,0 / 6,0 Назад: 2,4	✓	1825 x 1070 x 760	120,0

Триммеры бензиновые.

Серии
FPT

Идеальный газон без лишних усилий!

Триммеры Fubag – отличное решение как для личного хозяйства, так и для интенсивного использования коммунальными службами, предприятиями озеленения, лесотехническими хозяйствами.

Тщательно разработанная конструкция, эргономичная ручка, удобный ремень, небольшой вес в сочетании с мощностью и надежностью двигателя Fubag позволяют работать продолжительное время. Простота и удобство замены расходных материалов экономит время пользователя.

Оптимальный модельный ряд триммеров Fubag различной мощности и конструкции штанги дает возможность выбрать триммер для решения широкого круга задач.

Преимущества и возможности

- | | | |
|---|---|--|
|  Быстрый запуск
Система Easy Start позволяет быстро произвести запуск двигателя. |  Холодный пуск
Легкий запуск непрогретого двигателя благодаря системе PRIMER. |  Удобство работы
Обрезиненная «велосипедная» рукоятка для длительного режима работы. |
|  Быстрая настройка без инструмента
Регулировочный механизм для облегченной фиксации рукоятки. |  Надежный 2-х тактный двигатель
Двигатель Fubag с увеличенным ресурсом гарантирует безотказность работы. |  Повышенная безопасность
Надежный кожух из ударопрочного пластика с усиленным металлическим креплением. |

Лучший выбор
для больших
газонов.

FPT

52



Мощный триммер, разработанный для интенсивного использования на участках.

Эффективен для борьбы с густыми зарослями. Для быстрой и удобной настройки рукояток и комфортной работы разных операторов предусмотрена быстрая безинструментальная регулировка при помощи регулировочного винта на штанге.

Входящий в комплект трехлопастной диск позволит без труда срезать густые заросли и мелкий кустарник, а надежный защитный кожух из противоударного пластика защитит оператора от случайной травмы и разлета скошенной травы.



Система EasyStart – меньше усилий при запуске



Металлическая защита топливного бака



Регулировочный винт для удобства настройки



Кожух с металлическим креплением

FPT 33



Идеально подходит для обработки небольшого участка. При небольшом весе данная бензокоса обладает всеми конструктивными преимуществами более мощных моделей. Легкая и удобная, она превратит рутинную работу по уходу за придомовой территорией в удовольствие. Для быстрой и удобной настройки рукояток и комфортной работы разных операторов предусмотрена быстрая безинструментальная регулировка при помощи винта.

- + Системы быстрого запуска непрогретого двигателя (EasyStart и Primer).
- + 2-х тактный двигатель Fubag с увеличенным ресурсом работы.
- + Надежный кожух из ударопрочного пластика с усиленным металлическим креплением.
- + Обрезиненная «велосипедная» рукоятка.
- + Регулировочный механизм безинструментальной настройки удобного наклона рукоятки.
- + Удобный плечевой ремень.



Комплект

- + Кожух с металлическим креплением.
- + Набор инструмента.
- + Емкость для приготовления топливной смеси.
- + Полуавтоматическая шпуля с леской.
- + Трехлопастной нож для скашивания жесткой травы.
- + Ремень / Защитные очки.

FPT 43R



Модель с разборной штангой. Быстро справится с густыми зарослями, сорняками на большой и неровной поверхности. С помощью систем Primer и Easy Start можно легко и быстро запустить непрогретый двигатель. Для быстрой и удобной настройки рукояток и комфортной работы разных операторов предусмотрена быстрая безинструментальная регулировка при помощи винта «барашка».

- + Системы быстрого запуска непрогретого двигателя (EasyStart и Primer).
- + 2-х тактный двигатель Fubag с увеличенным ресурсом работы.
- + Надежный кожух из ударопрочного пластика с усиленным металлическим креплением.
- + Обрезиненная «велосипедная» рукоятка.
- + Регулировочный механизм безинструментальной настройки удобного наклона рукоятки.
- + Удобный плечевой ремень.



Комплект

- + Кожух с металлическим креплением.
- + Набор инструмента.
- + Емкость для приготовления топливной смеси.
- + Полуавтоматическая шпуля с леской.
- + Трехлопастной нож для скашивания жесткой травы.
- + Ремень / Защитные очки.

Полный модельный ряд серий FPT / FET

модель	артикул	технические характеристики				
		Мощность, кВт / лс	Объем двигателя, см ³	Тип двигателя	Объем топливного бака, л	Тип топлива
FPT 33	41044	1,0 / 1,36	33	2-х тактный	0,75	смесь 40:1 (бензин АИ 92 + масло 2т)
FPT 33R	41045	1,0 / 1,36	33	2-х тактный	0,75	смесь 40:1 (бензин АИ 92 + масло 2т)
FPT 43	41046	1,3 / 1,7	43	2-х тактный	1,10	смесь 40:1 (бензин АИ 92 + масло 2т)
FPT 43R	41047	1,3 / 1,7	43	2-х тактный	1,10	смесь 40:1 (бензин АИ 92 + масло 2т)
FPT 52	41048	1,5 / 2,0	52	2-х тактный	1,10	смесь 40:1 (бензин АИ 92 + масло 2т)
FPT 52R	41049	1,5 / 2,0	52	2-х тактный	1,10	смесь 40:1 (бензин АИ 92 + масло 2т)

FPT 52



Модель повышенной мощности. Разработана для интенсивной эксплуатации на больших участках. Эффективна для борьбы с густыми зарослями. Трехлопастной диск (в комплекте) позволяет без труда срезать густые заросли и мелкий кустарник, а надежный защитный кожух из противоударного пластика защитит от случайной травмы и разлета скошенной травы.

- + Системы быстрого запуска непрогретого двигателя (EasyStart и Primer).
- + 2-х тактный двигатель Fubag с увеличенным ресурсом работы.
- + Надежный кожух из ударопрочного пластика с усиленным металлическим креплением.
- + Обрезиненная «велосипедная» рукоятка.
- + Регулировочный механизм для облегченной фиксации положения рукоятки.
- + Удобный плечевой ремень.



Комплект

- + Кожух с металлическим креплением.
- + Набор инструмента.
- + Емкость для приготовления топливной смеси.
- + Полуавтоматическая шпуля с леской.
- + Трехлопастной нож для скашивания жесткой травы.
- + Двухплечевой ремень / Защитные очки.

Расходные материалы для триммеров Fubag

Фирменные расходные материалы Fubag подходят для триммеров всех производителей.

Триммерная леска

артикул	сечение, форма	сечение, Ø, мм	длина в катушке, м
38749	витой квадрат	2,4	130
38745	витой квадрат	2,4	15
38746	витой квадрат	2,4	40
38744	круглое	2,4	130
38741	круглое	2,4	15
38726	круглое	2,4	40
38742	круглое	2,4	60
38743	круглое	2,4	90

Триммерный диск

артикул	количество лопастей	Ø внешний, мм	Ø посадочный, мм	толщина, мм
38739	3	255	25,4	1,6
38740	4	255	25,4	1,6

Катушка (шпуля) полуавтоматическая с облегченной заправкой

артикул	размер крепления на оси
38727	M10 * 1,25

Масло для 2-х тактных двигателей

Fubag 2T Extra

(арт. 838 267)

Высококачественное полусинтетическое масло с высокими эксплуатационными характеристиками для 2-х тактных бензиновых двигателей.

Обладает отличной смешиваемостью с бензином до полного растворения при различных температурных условиях. Возможно использование при температуре окружающей среды от -30 до +50°C.



Тип рукоятки	R - разборная штанга	Ремень	Напряжение, В / Частота, Гц	Габаритные размеры (Д x Ш x В), мм	Вес в сборе, кг
велосипедная с регулировкой	–	одноручевой	–	1800 x 630 x 450	7,6
велосипедная с регулировкой	✓	одноручевой	–	1800 x 630 x 450	7,8
велосипедная с регулировкой	–	двухручевой (ранец)	–	1820 x 630 x 460	8,5
велосипедная с регулировкой	✓	двухручевой (ранец)	–	1820 x 630 x 460	8,7
велосипедная с регулировкой	–	двухручевой (ранец)	–	1820 x 630 x 460	8,5
велосипедная с регулировкой	✓	двухручевой (ранец)	–	1820 x 630 x 460	8,7

бензиновые.

Надежность. Мощности.

Безопасность.

Цепные пилы разработаны специалистами Fubag с учетом требований к надежности, безопасности и удобству эксплуатации.

NEW FPS 56 T

В конструкции оборудования использованы современные инженерные решения, позволяющие быстро настраивать управление и эффективно работать с оборудованием. Легкость обслуживания, высококачественная пильная гарнитура, продуманный конструктив и контроль качества на всех этапах производства обеспечивают эффективную, безотказную работу в течение всего срока службы пилы.

Преимущества и возможности



Быстрый запуск

Система Easy Start позволяет быстро произвести запуск двигателя.



Холодный пуск

Легкий запуск непрогретого двигателя благодаря системе PRIMER.



Антивибрационная система

Антивибрационная система гасит вибрацию работающего двигателя и снижает нагрузку на пользователя.



Быстрая натяжки цепи

Система быстрой натяжки цепи для оперативной регулировки цепи без инструмента (для FPS 37).



Надежный масляный насос

Надежный металлический масляный насос с возможностью регулировки подачи масла.



Быстрая замена гарнитуры

Ведущая звездочка разборного типа* для быстрой замены пильной гарнитуры (* для FPS 46, FPS 56).

Любая задача –
по зубам!

FPS

56



Идеальный вариант для интенсивного использования в хозяйстве, аварийно-спасательными, коммунальными службами.

Противоскользящее покрытие ручки бензопилы, эффективная антивибрационная система, надежный инерционный тормоз цепи позволят безопасно и с комфортом проводить необходимые работы.

Надежный мощный двигатель Fubag при необходимости может эффективно работать с гарнитурой, включающей шину до 22".



Система EasyStart – меньше усилий при запуске

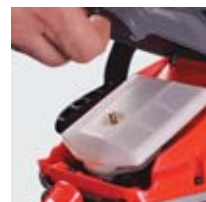

Легкий доступ к воздушному фильтру



Система Primer – быстрый запуск непрогретого двигателя



Высококачественная гарнитура

FPS 46



Оптимальный вариант для заготовки дров, ремонтно-строительных работ или валки небольших деревьев. Противоскользящее покрытие ручки, эффективная антивибрационная система, надежный инерционный тормоз цепи обеспечивают безопасную и комфортную работу. Ведущая звездочка разборного типа позволяет при необходимости заменить пильную гарнитуру для решения более сложных задач.

- + Ведущая звездочка разборного типа для замены пильной гарнитуры.
- + Системы быстрого запуска непрогретого двигателя (EasyStart и Primer).
- + Быстрый доступ к воздушному фильтру и свече зажигания.
- + Надежный инерционный тормоз цепи для предотвращения «обратного удара» при неправильно выбранном способе работы.
- + Улавливатель цепи для защиты пользователя в случае её обрыва.
- + Блокировка рычага газа от случайного запуска.
- + Нейлоновый многоразовый фильтр.
- + Надежный металлический масляный насос с возможностью регулировки подачи масла.
- + Антискользящая передняя рукоятка.



Комплект

- + Пильная гарнитура (шина, цепь).
- + Чехол для шины.
- + Емкость для приготовления топливной смеси.
- + Набор инструмента.
- + Зубчатый упор.
- + Напильник для заточки цепи.
- + Защитные очки.

FPS 56



Идеальный вариант для интенсивного использования в хозяйстве, а также аварийно-спасательными и коммунальными службами. Надежный мощный двигатель Fubag при необходимости может эффективно работать с шиной до 22 дюймов. Для комфортной работы пользователя бензопила оснащена антивибрационной системой.

- + Ведущая звездочка разборного типа для замены пильной гарнитуры.
- + Системы быстрого запуска непрогретого двигателя (EasyStart и Primer).
- + Быстрый доступ к воздушному фильтру и свече зажигания.
- + Надежный инерционный тормоз цепи для предотвращения «обратного удара» при неправильно выбранном способе работы.
- + Улавливатель цепи для защиты пользователя в случае её обрыва.
- + Блокировка рычага газа от случайного запуска.
- + Нейлоновый многоразовый фильтр.
- + Надежный металлический масляный насос с возможностью регулировки подачи масла.
- + Антискользящая передняя рукоятка.



Комплект

- + Пильная гарнитура (шина, цепь).
- + Чехол для шины.
- + Емкость для приготовления топливной смеси.
- + Набор инструмента.
- + Зубчатый упор.
- + Напильник для заточки цепи.
- + Защитные очки.

Полный модельный ряд серии FPS

модель	артикул	технические характеристики					
		Тип двигателя	Мощность, кВт / лс	Объем двигателя, см ³	Объем топливного бака, л	Объем масляного бака, л	Мах обороты без нагрузки, об/мин
FPS 37	38705	2-х тактный	1,5 / 2,0	37,2	0,26	0,21	11000
FPS 46	38706	2-х тактный	2,0 / 2,7	46,0	0,55	0,26	11000
FPS 56	38707	2-х тактный	2,5 / 3,4	56,0	0,55	0,26	11000
FPS 56 T	46255	2-х тактный	2,8 / 3,8	56,0	0,55	0,26	14140

FPS 56 T

NEW



Мощная высокооборотистая пила для интенсивного использования коммунальными службами и в лесном хозяйстве. Комплектуется мощным двигателем 3,8 л.с., цепью и шиной 20 дюймов. Для долговременной комфортной работы оснащена антивибрационной системой, электронной системой зажигания, системой быстрого запуска непрогретого двигателя.

- + Корпус из алюминиевого сплава для снижения веса пилы.
- + Ведущая звездочка разборного типа для замены пильной гарнитуры.
- + Системы быстрого запуска непрогретого двигателя (EasyStart и Primer).
- + Бесключевой доступ к HEPA-фильтру и свече зажигания.
- + Надежный инерционный тормоз цепи для предотвращения «обратного удара» при неправильно выбранном способе работы.
- + Улавливатель цепи для защиты пользователя в случае её обрыва.
- + Блокировка рычага газа от случайного запуска.
- + Нейлоновый многоразовый фильтр.
- + Надежный металлический масляный насос с возможностью регулировки подачи масла.
- + Антискользящая передняя рукоятка.



Комплект

- + Пильная гарнитура (шина, цепь).
- + Чехол для шины.
- + Емкость для приготовления топливной смеси.
- + Набор инструмента.
- + Зубчатый упор.
- + Напильник для заточки цепи.
- + Защитные очки.

Расходные материалы для цепных пил Fubag

Фирменные расходные материалы Fubag подходят для триммеров всех производителей.

Цепи для бензопил FPS

артикул	шаг	толщина приводного звена, мм	количество звеньев
38714	3/8	1,3	52
38715	3/8	1,3	57
38716	0,325	1,5	72
46257	0,325	1,5	76

Шины для бензопил FPS

артикул	длина, дюймы	толщина приводного звена, мм	шаг
31223	14	1,3	3/8
38719	16	1,3	3/8
38720	18	1,5	0,325
46258	20	1,5	0,325

Масло для 2-х тактных двигателей

Fubag 2T Extra

(арт. 838 267)

Высококачественное полусинтетическое масло с высокими эксплуатационными характеристиками для 2-х тактных бензиновых двигателей.

Обладает отличной смешиваемостью с бензином до полного растворения при различных температурных условиях. Возможно использование при температуре окружающей среды от -30 до +50°C.



Цепное масло

Fubag Super Chain

(арт. 838 268)

Масло для пильных цепей, шин, ведущей звездочки всех типов пил.

Смазывает, охлаждает и продлевает срок службы подвижных элементов гарнитуры. Благодаря специальным присадкам, придающим липкость, сокращается разбрызгивание масла с цепи, тем самым уменьшается расход масла и увеличивается ресурс службы пильных аксессуаров.

Пригодно для круглогодичного использования и обладает высокими противокоррозионными свойствами. Возможно использование при температуре окружающей среды от -30 до +40°C.



Система SDS / облегченная натяжка цепи	Ведущая звездочка разборного типа	Длина шины (в комплекте), дюйм	Ширина паза шины, мм	Шаг цепи	Количество звеньев цепи, шт.	Габаритные размеры (Д x Ш x В), мм	Вес в сборе, кг
✓	–	16	1,3	0,375 (3/8)	57	740 x 250 x 255	5,6
–	✓	16	1,3	0,375 (3/8)	57	740 x 250 x 255	6,2
–	✓	18	1,5	0,325	72	790 x 250 x 255	6,2
–	✓	20	1,5	0,325	76	790 x 250 x 255	6,2

Аккумуляторная садовая техника. Свобода движения.

Серии
FLA
FSA
FTA
FHTA

Программа садовой техники Fubag сформирована из экологичных аккумуляторных моделей на единых для всей линейки аккумуляторах 40 В.

Аккумуляторная садовая техника Fubag сочетает в себе возможности мощных бензиновых моделей с тихой работой электрических аналогов. Отсутствие проводов снимает все ограничения по использованию аккумуляторной техники и инструмента на участках с любой густотой посадок. Низкий уровень шума означает низкую вибрацию и комфортную работу с аккумуляторной моделью любой мощности. Легкость обслуживания, расширенная заводская комплектация с аккумулятором и зарядным устройством позволяют работать без дополнительной подготовки и покупки необходимых аксессуаров.

NEW FLA 4840 SMF

NEW FLA 5180 SMF

Преимущества и возможности

- | | | |
|--|--|---|
|  Универсальный аккумулятор
Единый аккумулятор 40V для всей аккумуляторной программы садовой техники Fubag. |  Гибридный травосборник
Гибридный травосборник емкостью 65 л с прочной верхней частью из пластика и мешком из текстиля. |  Складная ручка
Складная ручка для удобства транспортировки и хранения. |
|  Полная готовность к работе
Аккумулятор 40V и зарядное устройство 2A поставляются в комплекте с оборудованием. |  Выбор высоты скашивания
До 6 ступеней высоты кошения. |  Регулировка высоты скашивания
Центральная регулировка высоты скашивания для выполнения различных задач. |
|  Мощный двигатель
Обеспечивает ширину кошения до 51 см. |  Различные режимы работы
Сбор травы в травосборник / мульчирование / кошение с задним выбросом / кошение с задним и боковым выбросом. |  Широкие колеса
Широкие колеса на подшипниках, сохраняющие травяное покрытие. |

Когда работа –
это отдых.

FLA

5180 SMF



Мощная самоходная модель в стальном корпусе с функцией вертикального хранения.

Оснащена стальной декой, устойчивой к механическим повреждениям. Работает в режимах кошения со сбором травы в травосборник, мульчирования, кошения с боковым и задним выбросом.

Вместительный травосборник позволяет реже прерываться на его очистку. Удобная ручка позволяет отрегулировать ее высоту под рост пользователя.

В зависимости от высоты и густоты травы может работать до 30 минут на одном заряде батареи.



Ручка для регулировки высоты скашивания



Складная ручка



Гибридный травосборник верхней частью из пластика и мешком из текстиля

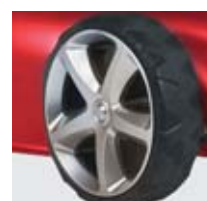

Широкие колеса на подшипниках, сохраняющие травяное покрытие

FLA 3840



Тихая легкая самоходная аккумуляторная модель с шириной скашивания 38 см. Обеспечивает легкое комфортное скашивание газонной травы. Выброс травы – в травосборник. В зависимости от высоты и густоты травы может работать до 30 минут на одном заряде батареи.

- + 5 ступеней регулировки высоты скашивания.
- + Сбор травы в травосборник.
- + Центральная регулировка высоты скашивания.
- + Индикатор заряда батареи.
- + Высокопрочный пластиковый корпус.
- + Удобная складная ручка.



Комплект

- + Аккумулятор FA 4040 Li (4,0 Ah/40V) (арт. 641071).
- + Зарядное устройство FA 2040 Li (арт. 641072).
- + Травосборник.
- + Нож.

FLA 4240M



Маневренная аккумуляторная модель с шириной скашивания 42 см, в надежном стальном корпусе, оснащенном стальной декой. 3 режима работы: сбор травы в травосборник; кошение с задним выбросом, кошение в режиме мульчирования. Большие колеса гарантируют удобство движения и отличную маневренность на любых участках, при этом щадят газон. В зависимости от высоты и густоты травы может работать на одном заряде батареи до 50 минут.

- + 6 ступеней регулировки высоты скашивания.
- + Двигатель 0,8 кВт.
- + Сбор травы в травосборник, задний выброс.
- + Функция мульчирования.
- + Съёмный травосборник с прочной верхней частью из пластика и мешком из текстиля.
- + Центральная регулировка высоты скашивания.
- + Стальной корпус для защиты от повреждений.
- + Широкие колеса, не портящие газон.
- + Удобная складная ручка.



Комплект

- + Аккумулятор FA 4040 Li (4,0 Ah/40V) (арт. 641071).
- + Зарядное устройство FA 2040 Li (арт. 641072).
- + Травосборник.
- + Нож.

Полный модельный ряд серии FLA

модель	артикул	технические характеристики						
		Аккумулятор	Емкость аккум. в комплекте	Емкость ЗУ в комплекте	Мощность, Вт	Самоходность	Ширина скашивания, см	Высота скашивания, мм
FLA 3840	641062	40V	4 Ah	2A	400	–	38	20-70
FLA 4240M	641063	40V	4 Ah	2A	800	–	42	25-75
FLA 4240 SM	641064	40V	4 Ah	2A	800	✓	48	25-75
FLA 4840 SMF	641065	40V	4 Ah	2A	1200	✓	48	25-75
FLA 5180 SMF	641066	2 X 40V	4 Ah	2A	1500	✓	51	25-75

FLA 4840 SMF NEW



Надежная самоходная складная модель со стальной декой, с функцией вертикального хранения. Выброс травы – задний, боковой и в травосборник. Имеет функцию мульчирования. Удобная ручка позволяет отрегулировать ее высоту под рост пользователя. В зависимости от высоты и густоты травы может работать до 30 минут на одном заряде батареи.

- + 6 ступеней регулировки высоты скашивания.
- + Двигатель 1,2 кВт.
- + Сбор травы в травосборник, задний выброс, боковой выброс.
- + Функция мульчирования.
- + Съёмный травосборник с прочной верхней частью из пластика и мешком из текстиля.
- + Центральная регулировка высоты скашивания.
- + Стальной корпус для защиты от повреждений.
- + Широкие колеса, не портящие газон.
- + Удобная складная ручка.



Комплект

- + Аккумулятор FA 4040 Li (4,0 Ah/40V) (арт. 641071).
- + Зарядное устройство FA 2040 Li (арт. 641072).
- + Травосборник.
- + Нож.

FLA 5180 SMF NEW



Мощная складная самоходная модель в стальном корпусе, с шириной скашивания 51 см. Оснащена прочной декой, устойчивой к механическим повреждениям. Работает в режимах кошения со сбором травы в травосборник, мульчирования, кошения с боковым и задним выбросом. Вместительный травосборник позволяет реже прерываться на его очистку. Имеет функцию вертикального хранения.

- + 6 ступеней регулировки высоты скашивания.
- + Мощный двигатель 1,5 кВт.
- + Сбор травы в травосборник, задний выброс, боковой выброс.
- + Функция мульчирования.
- + Съёмный травосборник с прочной верхней частью из пластика и мешком из текстиля.
- + Центральная регулировка высоты скашивания.
- + Стальной корпус для защиты от повреждений.
- + Широкие колеса, не портящие газон.
- + Удобная складная ручка.



Комплект

- + Аккумулятор FA 4040 Li (4,0 Ah/40V) (арт. 641071).
- + Зарядное устройство FA 2040 Li (арт. 641072).
- + Травосборник.
- + Нож.

Кол-во ступеней скашивания	Мульчирование	Емкость травосборника, л	Скорость, км/ч	Выброс травы	Вес в сборе, кг	Функция вертикального хранения
5	–	40	–	в травосборник	12,0	–
6	✓	45	–	в травосборник, задний	18,0	–
6	✓	45	3,6	в травосборник, задний	26,0	–
6	✓	65	3,6	в травосборник, задний, боковой	28,0	✓
6	✓	65	3,6	в травосборник, задний, боковой	32,0	✓

FSA 1240



Мощная аккумуляторная пила с хорошей балансировкой при любом направлении пиления. Функция плавного пуска и металлический зубчатый упор делают работу с инструментом легкой и безопасной. Замена и натяжение цепи осуществляется без дополнительного инструмента. Для комфортной работы пила оснащена прорезиненной рукояткой. Время работы на одном заряде аккумулятора – до 25 минут.

- + Мощный бесщеточный двигатель 1,2 кВт.
- + Функция плавного пуска.
- + Безинструментальная натяжка цепи.
- + Прорезиненная рукоятка для удобной безопасной работы.



Комплект

- + Аккумулятор FA 4040 Li (4.0 Ah/40V) (арт. 641071).
- + Зарядное устройство FA 2040 Li (арт. 641072).

FTA 33T



Легкий маломощный аккумуляторный триммер предназначен для повседневной работы на небольших участках. Режущая головка поворачивается под углом 90° и обеспечивает легкую обработку в труднодоступных местах и по краю газона. Оснащен функцией блокировки от случайного запуска / нажатия во время переноски. Телескопическая ручка позволяет отрегулировать ее высоту под рост пользователя.

- + 5 положений для регулировки наклона триммера.
- + Поворот режущей головки на 90° для тщательной обработки газона в труднодоступных местах.
- + Блокировка от случайного запуска/нажатия во время транспортировки и переноски.
- + Прорезиненная рукоятка для удобной безопасной работы.
- + Телескопическая ручка.



Комплект

- + Аккумулятор FA 4040 Li (4.0 Ah/40V) (арт. 641071).
- + Зарядное устройство FA 2040 Li (арт. 641072).

Аккумуляторная пила серии FSA

модель	артикул	технические характеристики				
		Аккумулятор	Емкость акcum. в комплекте	Емкость ЗУ в комплекте	Мощность, Вт	Максимальная скорость цепи, м/сек
FSA 1240	641068	40V	4 Ah	2A	1200	–

Аккумуляторный триммер серии FTA

модель	артикул	технические характеристики			
		Аккумулятор	Емкость акcum. в комплекте	Емкость ЗУ в комплекте	Мощность, Вт
FTA 33T	641069	40V	4 Ah	2A	350

Аккумуляторный кусторез серии FHTA

модель	артикул	технические характеристики				
		Аккумулятор	Емкость акcum. в комплекте	Емкость ЗУ в комплекте	Мощность, Вт	Тип рукоятки
FHTA 5640	641067	40V	2,5 Ah	2A	350	Поворот на 180°

FHTA 5640



Экологичный высокопроизводительный беспроводной кусторез для качественного ухода за живой изгородью и придания нужной формы кустам и деревьям. Работает без шума, гари и вибрации. Благодаря мощной 40V батарее емкостью 2,5 Ач кусторез может работать до 30 минут на одном заряде батареи.

- + Низкий уровень шума и вибрации.
- + Отсутствие вредных выбросов.
- + Легкость в работе благодаря поворотной на 180° рукоятке.
- + Специальное крепление в корпусе для подвеса на стену при хранении.



Комплект

- + Аккумулятор FA 2540 Li (2.6 Ah/40V) (арт. 641070).
- + Зарядное устройство FA 2040 Li (арт. 641072).

Комплектующие и расходные материалы для аккумуляторной техники Fubag

Цепь для аккумуляторной пилы FPA

артикул	шаг	толщина приводного звена, мм	количество звеньев
641083	3/8	1,3	45

Шина для аккумуляторной пилы FPA

артикул	длина, дюймы	ширина паза, дюймы	шаг
641083	12	0,050	3/8

Ножи для аккумуляторных газонокосилок FLA

артикул	длина ножа, см
641075	38
641076	42
641077	48
641078	51

Аккумуляторы

артикул	
641070	FA 2540 Li (2.5 Ah/40V)
641071	FA 4040 Li (4.0 Ah/40V)

Зарядные устройства

артикул	
641072	FCH 2040 стандартное
641073	FCH 5040 быстрое

Длина шины (в комплекте), дюйм / см	Ширина паза шины, мм	Шаг цепи	Кол-во звеньев цепи, шт.	Вес в сборе, кг
12	1,3	3/8	45	4,0

Тип рукоятки	Длина ручки min/max, см	Ширина скашивания, см	Вес в сборе, кг
D-образная	1,32 / 1,66	33	3,0







Длина лезвия, см	Тип ножа	Мах толщина реза, мм	Число ходов, 1/мин	Вес в сборе, кг
58	Двухсторонний	20	2830	3,0

КОНСТРУКТИВНОЕ ПРЕВОСХОДСТВО.

Fubag усиливает свое предложение в ассортименте профессиональной техники и предлагает линейку бензиновых мотобуров.

Мощный двухтактный бензиновый двигатель, система легкого запуска, безопасная и удобная конструкция рамы позволят быстро и эффективно произвести необходимые работы по бурению отверстия в любой почве или во льду при помощи правильно подобранного шнека с необходимым диаметром. Мотобуры имеют стандартный диаметр вала, что позволяет быстро устанавливать необходимые шнеки.

Преимущества и возможности

- | | | |
|---|--|---|
|  Быстрая смена шнеков
Стандартный диаметр вала и удобная смена шнеков. |  Быстрый запуск
Система Easy Start позволяет быстро произвести запуск двигателя (для FPB 52). |  Низкий расход топлива
Низкий расход топлива позволяет дольше работать без дозаправки. |
|  Усиленная рама
Прочная сварная рама обеспечивает сохранность двигателя при работе и транспортировке. |  Антивибрационная система
Антивибрационная система гасит вибрацию работающего двигателя и снижает нагрузку на пользователя. |  Быстрая замена гарнитуры
Двигатель Fubag с увеличенным ресурсом гарантирует безотказность работы. |

Превосходный
результат
без лишних
усилий!

FPB

52



Простой и надежный мотобур для бурения различных грунтов и льда.

Оснащен мощным 2-х тактным мотором и системой легкого запуска.

Возможность оперативной замены шнека позволяет легко адаптировать мотобур под решение разного вида задач.

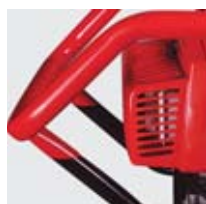

Прочная сварная рама для надежной защиты двигателя



Быстрая удобная смена шнека



Стандартный диаметр вала



Система «легкий запуск»

FPB 52



Простой и надежный мотобур для бурения различных грунтов и льда.

Оснащен мощным 2-х тактным мотором и системой легкого запуска. Возможность оперативной замены шнека позволяет легко адаптировать мотобур под решение разного вида задач.

- + Легкий запуск.
- + Прочная сварная рама, удобная для работы и обеспечивающая дополнительную сохранность двигателя при работе и транспортировке.
- + Стандартный диаметр вала.
- + Низкий расход топлива.



Комплект

- + Набор инструментов.
- + Воронка.
- + Канистра.

FPB 71



Профессиональный агрегат для бурения мягких, твердых и мерзлых грунтов, а также льда.

Мощный 2-х тактный двигатель и безопасная и удобная конструкция рамы гарантируют быстрое, безопасное и эффективное бурение. Конструкция рамы надежно защищает двигатель и позволяет работать как одному, так и двум операторам, что повышает эффективность бурения. Работает с разными видами шнеков.

- + Работа одного или двух операторов.
- + Прочная сварная рама, удобная для работы и обеспечивающая дополнительную сохранность двигателя при работе и транспортировке.
- + Стандартный диаметр вала.
- + Низкий расход топлива.
- + Быстрая смена воздушного фильтра.



Комплект

- + Набор инструментов.
- + Воронка.
- + Канистра.

Полный модельный ряд серии FPB

модель	артикул	технические характеристики				
		Мощность, кВт	Тип ручки	Ø вала, мм	Ø шнека (рекомендуемые к использованию), мм	Тип двигателя
FPB 52	38272	1,8	для одного оператора	20	100, 150, 200	2-х тактный
FPB 71	38273	2,4	для одного и двух операторов	20	100, 150, 200, 250	2-х тактный

Аксессуары для мотобуров Fubag

Шнеки

модель	артикул	назначение	Ø шнека, мм	Ø соединения, мм	высота, мм	количество заходов	вид	вес, кг
GR2 - 250/800	838274	для почвы	250	20	800	двухзаходный	съёмные ножи	7,3
GR1 - 250/800	838276	для почвы	250	20	800	однозаходный	съёмные ножи	4,5
GR1 - 150/800	838277	для почвы	150	20	800	однозаходный	съёмные ножи	2,7
G1 - 100/800	838279	для почвы	100	20	800	однозаходный	неразборный	2,0
G1 - 150/800	838278	для почвы	150	20	800	однозаходный	неразборный	2,7
G1 - 200/800	838280	для почвы	200	20	800	однозаходный	неразборный	3,5
GR1 - 200/800	838281	для почвы	200	20	800	однозаходный	съёмные ножи	3,2
GR2 - 200/800	838287	для почвы	200	20	800	двухзаходный	съёмные ножи	4,0
W1 - 150/800	838282	для льда	150	20	800	однозаходный	неразборный	3,4
G1 - 250/800	31388	для почвы	250	20	800	однозаходный	неразборный	5.69
G1 - 300/800	31389	для почвы	300	20	800	однозаходный	неразборный	7.00
GR1 - 300/800	838286	для почвы	300	20	800	однозаходный	разборный	7,00
GR2 - 100/800	31390	для почвы	100	20	800	двухзаходный	съёмные ножи	2.29
GR2 - 300/800	838275	для почвы	300	20	800	двухзаходный	разборный	8.8
W1 - 200/800	31392	для льда	200	20	800	однозаходный	неразборный	4.57

Комплекты ножей

модель	артикул	Ø для шнека, мм	вес, кг
BT 100	31393	100	1,0
BT 150	838289	150	1,0
BT 200	838290	200	1,0
BT 250	838291	250	1,0

Адаптер пружинный

модель	артикул	Ø соединения, мм	вес, кг
AS20	838285	20	1,9

Крепеж-шплинт универсальный

модель	артикул	вес, кг
P1	838288	0,1

Удлинители к шнекам

модель	артикул	внутренний Ø крепления, мм	длина, мм	вес, кг
EX500	838283	20	500	1,1
EX1000	838284	20	1000	2,0

Масло для 2-х тактных двигателей

Fubag 2T Extra

(арт. 838 267)

Высококачественное полусинтетическое масло с высокими эксплуатационными характеристиками для 2-х тактных бензиновых двигателей.

Обладает отличной смешиваемостью с бензином до полного растворения при различных температурных условиях. Возможно использование при температуре окружающей среды от -30 до +50°C.



Объем двигателя, см ³	Объем топливного бака, л	Тип топлива	Тип зажигания	Габаритные размеры (Д x Ш x В), мм	Вес, кг
52	1,0	смесь 25:1 (бензин АИ 92 + масло 2т)	электронное	390 x 290 x 295	9,6
71	1,6	смесь 25:1 (бензин АИ 92 + масло 2т)	электронное	410 x 410 x 370	11,0

Пуско-зарядные устройства.

Быстрый запуск в любую погоду!

Универсальные пуско-зарядные устройства	178
Пусковые устройства	180
Зарядные устройства	181



серия DRIVE
DRIVE 600 **180**

Компактное мощное пусковое устройство с максимальным током пуска 600 А.

Оснащено на входе разъемом type-C.

FORCE 1700
см. стр. 179





Рекомендации по выбору пуско-зарядного устройства.

Зачем нужны автомобильные зарядные устройства?

В процессе эксплуатации автомобильный аккумулятор заряжается генератором, но его мощности часто оказывается недостаточно, особенно в зимнее время, когда включены фары, отопление и освещение салона. При низкой температуре отдача аккумулятора снижается и риск разрядки аккумулятора возрастает. Для нормального функционирования аккумуляторных батарей необходимо автомобильное зарядное устройство, способное быстро восстановить их емкость. Автомобильное пуско-зарядное устройство для аккумуля-

тора позволяет запустить двигатель, а также выполняет функцию резервного источника питания. В программе Fubag присутствует широкий выбор как зарядных, так и пуско-зарядных устройств. Использование собственных ноу-хау позволило ввести в ассортимент Fubag зарядные и пуско-зарядные устройства с микропроцессорным управлением, а также электронные устройства со встроенными программами зарядки, которые эффективно заряжают практически полностью разряженные аккумуляторы.

Таблица подбора ПЗУ		20 А·ч	40/60 А·ч	80/100 А·ч			160 А·ч	200 А·ч	Тип аккумулятора		
		Мото	Авто	Автобус	Лодка	Трактор	Грузовик	Экскаватор	WET	GEL	AGM
Зарядные устройства	MICRO 40/12										
	MICRO 80/12										
	MICRO 160/12										
Пуско-зарядные устройства	COLD START 300/12										
	FORCE 140 - 220										
	FORCE 320										
	FORCE 420										
	FORCE 620										
	FORCE 800 - 1700										
	FORCE 1700										
Пусковые устройства	12 В	20 А·ч	60 А·ч	90/100 А·ч	12-24 В	90/100 А·ч		120 А·ч			180 А·ч
	DRIVE 300										
	DRIVE 400										
	DRIVE 450										
	DRIVE 600										

-  Зарядка.
-  Запуск.
-  Запуск + 5 мин. предварительной зарядки.
-  Оптимально применимо для зарядки аккумуляторов этих типов.
-  Зарядка аккумуляторов этих типов невозможна.

Правильное подключение зарядного или пуско-зарядного устройства.

1. Убедитесь, что зарядное устройство предназначено для заряда аккумуляторной батареи соответствующей емкости (данные можно посмотреть в паспорте изделия).
2. Проверьте исправность предохранителя. При замене используйте только оригинальные предохранители соответствующей данному аппарату мощности.
3. Отвинтите пробки аккумулятора (если таковые имеются) и убедитесь, что уровень жидкости (электролита) достаточный. В противном случае добавьте дистиллированной воды.
4. Подключите зажимы: красный на «+» аккумулятора и черный на «-». Для зарядки или запуска с помощью автоматических устройств без отключения аккумулятора от бортовой сети, подключайте черный разъем к кузову автомобиля.
5. Включите зарядное устройство в сеть 230 В.
6. Перед подключением убедитесь, что напряжение сети соответствует напряжению 220 +10 % В.
7. Выберите напряжение аккумулятора (6, 12, 24 В), пользуясь указаниями на аккумуляторе или в зависимости от соединения аккумуляторов (последовательное или параллельное).
8. Выберите емкость вашей батареи. Затем аппарат самостоятельно выберет оптимальный ток зарядки.
9. Устройство автоматически начинает зарядку. Когда аккумулятор зарядится, отключите шнур от сети, затем отсоедините зажимы от аккумулятора.

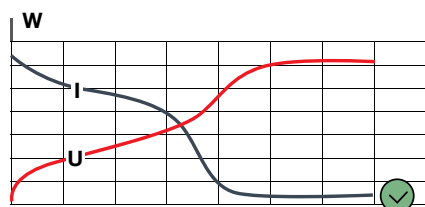

FORCE 140 FORCE 320 FORCE 800
 FORCE 180 FORCE 420 FORCE 1300
 FORCE 220 FORCE 620 FORCE 1700

Традиционная зарядка постоянным напряжением (W).

Традиционный способ зарядки; требует контроля. Процесс зарядки начинается после приложения к батарее фиксированного уровня зарядного тока.

В процессе зарядки напряжение аккумулятора растет, ток зарядки снижается. Остановка процесса должна производиться вручную, по истечении определенного времени – как правило, 10–15 часов.

Важно: Возможна перезарядка аккумулятора по напряжению, для зарядки аккумулятор обязательно должен быть отсоединен от бортовой сети автомобиля.

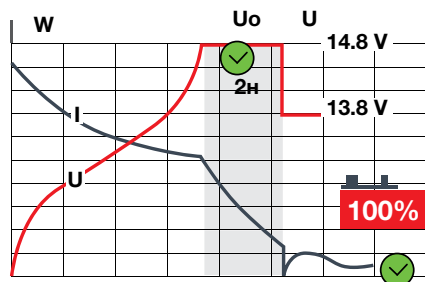

MICRO 40/12

Автоматическая многоступенчатая зарядка постоянным напряжением (WUoU).

Автоматический способ зарядки с контролем по уровню напряжения заряжаемой батареи. Состоит из трех этапов:

1. Традиционный этап. Фиксированное значение тока зарядки, снижаемое с течением времени в зависимости от значения напряжения. При достижении уровня напряжения 14,8 В зарядное устройство переключается на второй этап.
2. Зарядное устройство стабилизирует выходное напряжение на уровне 14,8 В и продолжает зарядку в течение 2 часов, обеспечивая тем самым 100%-ую зарядку аккумуляторной батареи.
3. Зарядное устройство подает на заряжаемый аккумулятор постоянное напряжение 13,8 В, обеспечивая зарядку батареи и исключая возможность перезарядки.

Важно: Не требует контроля, так как перезарядка по напряжению аккумулятора исключена. Можно производить зарядку аккумулятора непосредственно на автомобиле. Обеспечивает 100% зарядку аккумуляторной батареи.

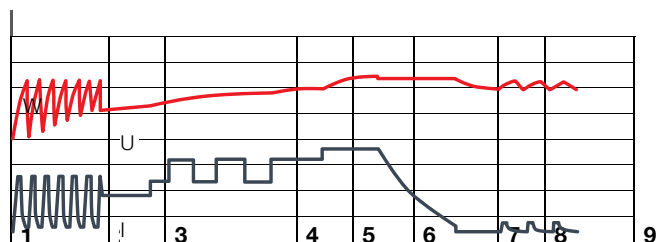

MICRO 80/12
 MICRO 160/12
 COLD START 300/12

9-ти ступенчатая автоматическая зарядка импульсным напряжением с предварительным восстановлением батареи.

Автоматический способ зарядки с контролем по уровню напряжения заряжаемой батареи. Состоит из девяти этапов:

1. Тест состояния батареи.
2. Восстановление (десульфатизация) батареи. В зависимости от результатов теста данный этап может быть исключен программой ЗУ. В случае необходимости, происходит импульсная подача зарядного тока в пределах 75% от номинального для обеспечения десульфатации пластин аккумулятора.
3. Плавный пуск. Зарядка аккумулятора пониженным значением зарядного тока (примерно 50% от номинального) для исключения чрезмерного кипения электролита в начале процесса зарядки.
4. Импульсный режим зарядки. Основной режим зарядки импульсами зарядного тока. Зарядка идет до 90% от максимальной емкости аккумулятора.
5. Выдержка аккумулятора под постоянным зарядным током 100% от номинального.
6. 100% зарядка аккумулятора постоянным током максимального значения.
7. Выдержка аккумулятора под постоянным напряжением 13,8 В для точного обеспечения 100% заряда.
8. Устройство постоянно проверяет напряжение аккумулятора, при снижении его до 12,8 В, начинается 9-й этап.
9. Кратковременное включение зарядного тока и зарядка аккумулятора до напряжения 13,8 В, после достижения указанного значения зарядка прекращается и возобновляется 8-й этап. В данном режиме устройство и аккумулятор могут находиться длительное время без контроля со стороны пользователя. Точное отслеживание параметров напряжения на уровне 13,8 В обеспечивают оптимальный заряд аккумулятора и исключают его перезарядку по напряжению и вскипание электролита.

Пуско-зарядные устройства.

Серии
COLD START
FORCE





Контроль за работой аккумулятора.

Пуско-зарядные устройства Fubag предназначены как для профессионального применения в автосервисах, автопарках и на станциях технического обслуживания, так и для индивидуального использования в гараже.

Незаменимы для быстрого запуска двигателей в холодное время года.

Удобные и легкие в подключении, оснащенные встроенной защитой от перегрузки и неправильной полярности при подключении, устройства гарантируют уверенный запуск двигателей и зарядку 6/12/24 В аккумуляторных батарей, установленных в различных транспортных средствах – от мотоцикла до грузовика. Способны зарядить практически полностью разряженный аккумулятор.

Преимущества и возможности

- | | | |
|--|--|---|
|  Универсальное применение
Возможность зарядки аккумуляторов различного напряжения. |  Быстрый и легкий запуск
Удобство и быстрота подключения: все устройства комплектуются быстросъемными клеммными зажимами типа «крокодил». |  Удобное управление
Интуитивно понятная панель управления делает работу простой и комфортной. |
|  Высокий пусковой ток
Высокий пусковой ток гарантирует быстрый запуск двигателя любой мощности независимо от температуры окружающей среды. |  Многоступенчатая зарядка
Многоступенчатая зарядка дает возможность для работы с диапазоном тока в аккумуляторах 15 – 60 А. |  Защита от неверной полярности
Встроенная защита от неправильной полярности подсоединения аккумуляторной батареи, токов короткого замыкания, перегрева встроенного трансформатора. |

Для задач
любой сложности.

FORCE

620



Мощное пуско-зарядное устройство Force 620 – оптимальное решение для автосервисов, автопарков и транспортных компаний.

Позволяет быстро и уверенно запустить двигатель автомобиля даже при полностью разряженном аккумуляторе, независимо от вида используемого автомобилем топлива.

Производит зарядку аккумуляторных батарей напряжением 12 и 24 В, емкостью до 1000 А*ч.

Наличие в устройстве встроенных защит делает Force 620 безопасным, надежным и долговечным в эксплуатации.



Встроенная защита от короткого замыкания

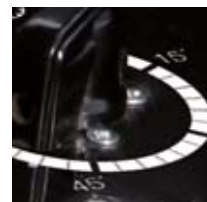

Возможность установки точного времени зарядки

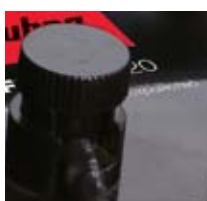

Зарядка аккумуляторов напряжением 12 и 24 В



Индикатор зарядного тока (амперметр)

FORCE 220



Традиционное пуско-зарядное устройство, безопасное и надежное, оснащенное защитой от перегрузки и короткого замыкания. Быстро запустит двигатель при полностью разряженном аккумуляторе.

Заряжает аккумуляторы емкостью до 700 А·ч.

- + Возможна работа с аккумуляторами напряжением 12 и 24 В.
- + Защита от короткого замыкания.
- + Изолированные клеммные зажимы.
- + Индикатор зарядного тока.
- + Две ступени зарядки.

FORCE 320



Профессиональное пуско-зарядное устройство, которое способно быстро и уверенно запустить двигатель автомобиля даже при полностью разряженном аккумуляторе, независимо от вида используемого автомобилем топлива.

- + Работа с аккумуляторами напряжением 12 и 24 В.
- + Защита от короткого замыкания.
- + Отсек для хранения кабелей и зажимов.
- + Индикатор зарядного тока.
- + 6 режимов работы в качестве зарядного устройства.
- + Таймер.



Полный модельный ряд серии COLD START / FORCE

модель	артикул	технические характеристики		
		Напряжение питания, В	Напряжение зарядки и пуска, В	Емкость заряжаемых аккумуляторов, А·ч
COLD START 300/12	68827	220	12	6 – 300
FORCE 140	68833	220	12 – 24	20 – 400
FORCE 180	68834	220	12 – 24	30 – 500
FORCE 220	68835	220	12 – 24	40 – 700
FORCE 320	68836	220	12 – 24	40 – 700
FORCE 420	68837	220	12 – 24	50 – 800
FORCE 620	68838	220	12 – 24	60 – 1000
FORCE 800	31648	380 / 220	12 – 24	300 – 1000
FORCE 1300	31649	380 / 220	12 – 24	450 – 1300
FORCE 1700	31650	380 / 220	12 – 24	500 – 2800

FORCE 1700



Мощное пуско-зарядное устройство, работающее на напряжении 380/220В. Предназначено для использования в крупных автохозяйствах для быстрой зарядки кислотных аккумуляторов и запуска всех типов легковых автомобилей, фургонов, грузовиков, тракторов. Может зарядить даже полностью разряженную аккумуляторную батарею или группу аккумуляторов одинакового напряжения (12 или 24 В) одновременно. Оборудовано функциями защиты от перегрузки и обратной полярности при подключении к клеммам аккумуляторной батареи.

- + Работа с аккумуляторами напряжением 12 и 24 В.
- + 6 режимов работы в качестве зарядного устройства.
- + Индикатор зарядного тока.
- + Таймер времени зарядки.
- + Защита от короткого замыкания.
- + Отсек для хранения кабелей и зажимов.
- + Транспортные колеса.



COLD START 300/12



Новая модель автоматического пуско-зарядного устройства COLD START 300/12 обеспечивает бесперебойную работу и возможность запуска аккумулятора в холодное время года, а также может быть использована для эффективной зарядки батареи импульсным напряжением с предварительным ее восстановлением (десульфатизацией). Использование самых современных технологий позволило получить это достаточно мощное устройство (возможность зарядки аккумуляторов с емкостью до 300 А*Ч!) в очень компактном исполнении с весом менее 1,5 кг.

- + Цифровая индикация тока зарядки и напряжения аккумулятора.
- + 9-ступенчатая интеллектуальная программа зарядки.
- + Возможность зарядки различных типов аккумуляторов (AGM, GEL, WET).
- + Защита от короткого замыкания и неправильной полярности.
- + Компактные габариты, малый вес.
- + Отсек для хранения кабелей и зажимов.



Число ступеней регулировки тока зарядки	Ток зарядки, А	Ток пуска Max, А	Габаритные размеры (Д x Ш x В), мм	Вес, кг
IV	2 – 15	50	207 x 144 x 235	1,35
II	12 – 20	120	300 x 233 x 198	7,8
II	18 – 30	160	300 x 233 x 198	8,5
II	25 – 40	180	300 x 233 x 198	8,7
III	15 – 40	240	355 x 271 x 594	14,4
VI	15 – 50	360	424 x 316 x 619	23,0
VI	15 – 60	540	424 x 316 x 619	24,3
VI	30 – 100	680	300 x 355 x 625	35,3
VI	45 – 130	1200	320 x 400 x 710	50,3
VI	50 – 280	1500	320 x 400 x 710	53,3

DRIVE 600



Компактное мощное пусковое устройство с максимальным током пуска 600А. Может запустить двигатель легкового автомобиля при севшем аккумуляторе с напряжением 12 В.

DRIVE 600 позволит вдали от электрической сети – на улице, в походе, на рыбалке – быстро зарядить телефон, смартфон, планшет или ноутбук.

Модели DRIVE 400/450/600 оснащены на входе разъемом type-C, который является современным стандартом зарядки всех электронных устройств.

- + Несколько степеней защиты.
- + Разъем для зарядки на входе TYPE-C.
- + Оснащение LED-фонариком с тремя режимами работы.
- + Удобный долговечный чехол для хранения.
- + Малые габариты и вес.
- + Уже в комплекте: клеммы для запуска двигателя, сетевой адаптер, USB-кабель.

SMART CABLE

Провода для запуска двигателей



Новое предложение от Fubag – кабели для запуска двигателей – будет особенно востребовано российскими пользователями в холодное время года.

- + Ассортимент включает в себя три наименования – с максимальным током, соответственно, 320 А, 500 А и 700 А.
- + Материал изоляции кабелей – TPR (Thermo Plastic Rubber) – термостойкая резина повышенной прочности. Данный материал обеспечивает надежное покрытие проводов и не теряет гибкости даже при минусовых температурах (до -40°C).

Полный модельный ряд серии SMART CABLE

модель	технические характеристики			
	Напряжение, В	Мак ток, А	Сечение кабеля, кв.мм	Длина кабеля, м
SMART CABLE 320	12/24	320	16	3,0
SMART CABLE 500	12/24	500	25	3,5
SMART CABLE 700	12/24	700	35	4,5

Полный модельный ряд серии DRIVE

модель	артикул	технические характеристики						
		Напряжение питания, В	Емкость, мА/ч	Напряжение пуска, В	Мак ток пуска, А	Ток пуска, А	Габаритные размеры (Д x Ш x В), мм	Вес изделия / в упак., кг
DRIVE 300	31459	220	6000	12	300	150	140 x 20 x 80	0,23 / 0,57
DRIVE 400	46308	220	10000	12	400	200	125 x 25 x 85	0,3 / 1,0
DRIVE 450	46309	220	12000	12	450	220	165 x 40 x 85	0,4 / 1,2
DRIVE 600	46310	220	18000	12	600	300	225 x 30 x 85	0,6 / 1,5

MICRO 40/12



Простое в использовании автоматическое зарядное устройство для зарядки всех основных типов аккумуляторов (AGM / GEM / WET) емкостью до 40 А*ч.

- + 3-ступенчатая интеллектуальная программа зарядки.
- + Возможность зарядки различных типов аккумуляторов (AGM, GEL, WET).
- + Компактные габариты, малый вес.
- + Различные типы подключения в комплекте (клеммы и зажимы, разъем для прикуривателя).

MICRO 160/12



Несмотря на свои компактные размеры и вес всего 800 г данное устройство способно заряжать батареи емкостью до 160 А*ч – что соответствует емкости аккумулятора грузовика, трактора и прочей тяжелой техники. Такой диапазон обеспечивает устройству широчайший диапазон применения, а благодаря 9-ступенчатой программе зарядки данная модель может не только тестировать состояние батареи перед тем, как запускать основной режим импульсного заряда, но и восстанавливать сульфатизированные аккумуляторы в случаях, когда это необходимо.

- + 9-ступенчатая интеллектуальная программа зарядки.
- + Возможность зарядки различных типов аккумуляторов (AGM, GEL, WET).
- + Компактные габариты, малый вес.
- + Различные типы подключения в комплекте (клеммы и зажимы, разъем для прикуривателя).

Полный модельный ряд серии MICRO

модель	артикул	технические характеристики							
		Напряжение питания, В	Напряжение зарядки, В	Емкость заряжаемых аккумуляторов, А·ч	Число ступеней рег-ки тока зарядки	Ток зарядки, А	Потреб-ая мощность, Вт	Габаритные размеры (Д x Ш x В), мм	Вес, кг
MICRO 40/12	68824	220	12	6 – 40	I	2,0	42	142 x 56 x 202	0,4
MICRO 80/12	68825	220	6 – 12	3 – 80	II	1,0 – 4,0	80	142 x 56 x 232	0,58
MICRO 160/12	68826	220	12	6 – 160	II	2,0 – 8,0	160	181 x 77 x 281	0,8

Алмазные диски.

Все грани мастерства.

Алмазные диски	184
Таблица подбора дисков	185



BETON EXTRA 184

Лучший выбор для резки бетона, армированного и прессованного, бетонных труб, среднетвердого клинкера, твердого камня, гранита.





ПРОГРАММА PROFESSIONAL

модель	артикул	Ø диска, мм	Ø посадочного отверстия, мм	высота алмаз. слоя, мм	толщина алмаз. слоя, мм	применение
 	Бетон, армированный бетон, кирпич, строительные материалы					
	10115-3	115	22,23	10	2,4	
	10125-3	125	22,23	10	2,4	
	10150-3	150	22,23	10	2,4	
	10180-3	180	22,23	10	2,4	
	10230-3	230	22,23	10	2,4	
	10300-6	300	30/25,4	10	2,4	
10350-6	350	30/25,4	10	2,8		

 	Натуральный и искусственный камень, гипсокартон, строительные материалы					
	11115-3	115	22,23	10	2,2	
	11125-3	125	22,23	10	2,2	
	11150-3	150	22,23	10	2,2	
	11180-3	180	22,23	10	2,5	
	11230-3	230	22,23	10	2,6	
	11300-6	300	30/25,4	10	2,8	
11350-6	350	30/25,4	10	3,2		

 	Бетон, выдержанный бетон, красный кирпич, среднетвердый кирпич, строительные материалы					
	12115-3	115	22,23	7	2,0	
	12125-3	125	22,23	7	2,4	
	12150-3	150	22,23	7	2,4	
	12180-3	180	22,23	7	2,4	
	12230-3	230	22,23	7	2,4	
	12300-6	300	30/25,4	7	2,8	
12350-6	350	30/25,4	7	3,2		

 	Бетон, армированный бетон, прессованный бетон, бетонные трубы, среднетвердый клинкер, твердый камень, гранит					
	37125-3	125	22,23	14	2,8	
	37230-3	230	22,23	14	3,0	
	37300-4	300	25,4	14	3,1	
	37350-4	350	25,4	14	3,2	

 	Натуральный и искусственный камень, гранит, камень разной твердости, керамика, гипсокартон, армированный бетон, строительные материалы					
	31125-3	125	22,23	12	2,2	
	31230-3	230	22,23	15	2,8	
	31300-4	300	30/25,4	15	3,0	
	31350-4	350	30/25,4	15	3,2	



 	Бетон, выдержанный бетон, армированный бетон, красный кирпич, среднетвердый клинкер, натуральный и искусственный камень, строительные материалы					
	32125-3	125	22,23	12	2,4	
	32230-3	230	22,23	12	2,6	
	32300-6	300	30/25,4	14	3,2	
	32350-6	350	30/25,4	14	3,2	

Таблица подбора дисков

группы	Бетон		Камень		Стройматериалы	
	BETON PRO	BETON EXTRA	STEIN PRO	STEIN EXTRA	UNIVERSAL PRO	UNIVERSAL EXTRA
КРОМКА	S	T	T	T	S	S
Строительный камень	✓	✓	✓	✓	✓	✓
Старый бетон	✓	✓	✓	✓	✓	✓
Асфальт						
Бетон	✓	✓	✓	✓	✓	✓
Прессованный бетон		✓				
Бетонные трубы		✓				
Бетон армированный	✓	✓	✓	✓	✓	✓
Пемза	✓	✓			✓	✓
Кровельная черепица		✓	✓	✓		
Прессованный камень	✓	✓	✓	✓	✓	✓
Керамическая плитка						
Свежеуложенный бетон	✓	✓	✓			
Керамогранит						
Гранит	✓	✓	✓	✓		
Гранитные плиты тонкие		✓				
Гипсовые плиты	✓	✓	✓	✓	✓	✓
Твердый камень	✓	✓	✓	✓	✓	✓
Силикатный кирпич	✓				✓	✓
Керамика			✓	✓		
Клинкер	✓	✓	✓	✓	✓	✓
Мрамор / мраморные плиты			✓	✓		
Натуральный и искусственный камень	✓	✓	✓	✓	✓	✓
Горная порода	✓	✓	✓	✓		
Керамический кирпич		✓				
Кварцит		✓				
Кирпич	✓	✓	✓	✓	✓	✓
Строительные материалы	✓		✓	✓	✓	✓

✓ Подходит. ✓ Оптимально подходит.

Карта ассортимента 2025

Сварочное оборудование.

Инверторы MMA-сварки IN	
IN PULSE 160 CEL	14
IN PULSE 180 CEL	
IN PULSE 220 CEL	
IN PULSE 300T CEL	
IN 160 SYN DIGITAL	
IN 180 SYN DIGITAL	
IN 200 SYN DIGITAL	
Инверторы MMA-сварки IR	
IR 160	16
IR 180	
IR 200	
IR 200 VRD	
IR 220	
IR 220 VRD	
IR 250 T	
IR 300 T	
Сварочные полуавтоматы XMIG / INMIG	
INMIG 200 SYN LCD	20
INMIG 250 T	
INMIG 300T W SYN PULSE	
INMIG 315 T	
INMIG 315 T SYN LCD	
INMIG 350 T DG	
INMIG 400 T DG	
INMIG 350 T DW SYN	
INMIG 350 T DW SYN PULSE	
INMIG 500 T DW SYN	
INMIG 500 T DW SYN PULSE	
XMIG 500 T DW PULSE LCD	
Сварочные полуавтоматы IRMIG	
IRMIG 140 SYN LED	24
IRMIG 160 SYN LED	
IRMIG 180 SYN LED	
IRMIG 200 SYN LED	
IRMIG PULSE 200 SYN LED	
IRMIG 160	
IRMIG 180	
IRMIG 200	
IRMIG 140 SYN LED FLUX	
Горелки серии FB	26
Аппараты TIG-сварки	
IRTIG 200 AC/DC PULSE	34
INTIG 200 DC PULSE	
INTIG 320T W DC PULSE	
INTIG 400T W DC PULSE	
INTIG 200 AC/DC PULSE LCD	
INTIG 200 AC/DC PULSE	
INTIG 320T W AC/DC PULSE	
INTIG 400T W AC/DC PULSE	
INTIG 500T W AC/DC PULSE	
Горелки серии FB TIG	36

Плазморезы PLASMA	
PLASMA 50	44
PLASMA 50 AIR	
PLASMA 60 LCD	
PLASMA 80 LCD	
PLASMA 100 T	
Горелки серии FB P	45
Аппараты контактной сварки TS	
TS 2300	50
TS 3500	
TS 3500T	
TS 4500T LCD	
TS 7500 ALU	
Клещи подвесные SG	
SG 2 ПВ _230B	51
Маски сварщика IQ	
IQ 11N S	54
IQ 9-13N S	
IQ 5-13G M	
IQ 5-13D M	
IQ 5-13N M	
IQ 5-13C L	
IQ 5-13D L	
IQ 5-13N L	
IQ 5-13G L	
IQ 5-13N M 2	
IQ 5-13C M 2	
Маски сварщика IR	
IR 11N S	56
IR 9-13N S	
IR 9-13R S	
IR 9-13A S	
IR 9-13B S	
IR 9-13C S	
IR 4-13G M	
IR 4-13R M	
IR 4-13N M	
Маски сварщика IN	
IN 9-13N S	58
IN 9-13G M	
IN 9-13N M	
IN 4-13G M 2	
IN 4-14G L	
IN 4-14N L PAPR	
IN 4-12 G L 2.0	
IN 4-12 G M 2.0	
IN 5-13G X M	
IN 5-13N X L	
IN 5-13 G S	
Рюкзак для маски сварщика	57
Аксессуары к маскам	55, 57, 59

Генераторы. Мотопомпы.

Бензиновые генераторы BS	
BS 2200	64
BS 3500 DUPLEX	
BS 3300	
BS 3300 A ES	
BS 5500	
BS 5500 A ES	
BS 6600	66
BS 6600 A ES	
BS 6600 DA ES	
BS 7500	
BS 7500 A ES	
BS 7500 A ES DUPLEX	
BS 8000 A ES	
BS 8000 DA ES	
BS 8500 A ES DUPLEX	
BS 8500 XD ES DUPLEX	
BS 9000 A ES	
BS 9000 DA ES	
BS 11000 A ES	68
BS 11000 DA ES	
BS 14000 A ES	
BS 14000 DA ES	
BS 17000 A ES	
BS 17000 DA ES	
BS 19000 A ES	
BS 19000 DA ES	
Инверторные генераторы TI	
TI 1200	72
TI 2000	
TI 2300	
TI 3200	
TI 4300	
TI 4500 ES	
Портативные электростанции AS	
AS 1200i	75
AS 2400i	
AS 4800i	
Дизельные генераторы DS с возд.охлаж.	
DS 3600	78
DS 5500 A ES	
DS 6500 AC ES	
DS 6500 A ES	
DS 7000 DA ES	
DS 7500 A ES	
DS 8000 DA ES	
DS 8000 DAC ES	
DS 9500 DA ES	
DS 9500 XD ES	
DS 12000 A ES	
DS 15000 DA ES	
DS 15000 DAC ES	

Сварочные генераторы WHS / WS / WCE	
WHS 210 DC	82
WHS 210 DDC	
WS 230 DC ES	
WS 230 DDC ES	
WCE 250 DC ES	
Блоки автоматики	84
Комплект для транспортировки	84
Масла для бензотехники	85
Мотопомпы PTH	
PTH 600	88
PTH 1000	
PTH 1600	
PTH 600 ST	
PTH 1000 ST	
PTH 1000 T	
PTH 1600 T	
PTH 400 H	
Мотопомпы PG / PD	
PG 300	90
PG 600	
PG 1000	
PG 1600	
PG 950T	
PG 1300T	
PG 1800T	
PG 80 H	
PD 1300 T ES	
PD 1800 T ES	
Напорно-всасывающие шланги	
FHT 1,5/8	89
FHT 2/8	
FHT 3/8	
FHT 4/8	

Компрессоры.

Безмасляные коаксиальные компрессоры	
OLS 180/10 CM1.2	96
OLS 180/24 CM1.2	
OLS 190/10 CM1.6	
OLS 190/24 CM1.6	
OLS 250/24 CM2	
OLS 250/50 CM2	
OLS 400/50 CM3.2	
OLS 500/50 CM2x2	
OLS 500/100 CM2x2	
OL 195/6 CM1,5	98
OL 195/24 CM1,5	
OL 231/24 CM2	
OL 231/50 CM2	
Масляные коаксиальные компрессоры	
FC 230/24 CM2	98
FC 230/50 CM2	
DC 320/24 CM2,5	
DC 320/50 CM2,5	
VDC 400/50 CM3	
VDC 400/100 CM3	
Наборы компрессорного оборудования	
OLS 180/10 CM1.2 SET 4.0	102
OLS 180/24 CM1.2 SET 4.1	
EASY AIR	
SMART AIR	
COMPACT AIR	
HANDY MASTER KIT	
SERVICE MASTER KIT	
PAINT MASTER KIT	
WOOD MASTER KIT	
HOUSE MASTER KIT	
AIR MASTER KIT	
AUTO MASTER KIT	
Автомобильные компрессоры	
ROLL AIR 35/15	105
ROLL AIR 40/15	
ROLL AIR 60/17	
ROLL AIR 70/20	
FPM 10	
Ременные компрессоры	
B3600B/50 CM3	108
B3600B/100 CM3	
B4000B/50 CM3	
B4000B/100 CM3	
VCF/50 CM3	
VCF/100 CM3	
B4800B/100 CT4	
VB 4000B/100 CM3	
B5200B /100-200/ CT4	110
B6800B /100-200/ CT5	
B6800B/270 CT7,5	
B10000B/270 CT11	
DCF 900/270 CT7,5	112
DCF 1300/270 CT11	
DCF 1300/500 CT11	
DCF 1700/270 CT15	
DCF 1700/500 CT15	
Мотокомпрессоры	
BP 3600/50/6	115
BP 3600/100/6	
BP 4500/100/7	
BP 5200/100/9.8	

Пневмоинструмент и аксессуары.

Пневмогайковерты	120
Пневмовинтоверты	124
Пневмодолота	124
Пневмодрели	125
Шлифовальные машины	126
Пистолеты гвоздезабивные	130
Масло для пневмоинструмента	133
Краскораспылители	134
Аэрографы	136
Краскораспылители электрические	137
Штукатурные ковши (хопперы)	137
Пневмопистолеты	138
Наборы инструмента	139
Аксессуары	140
Фитинги	140
Шланги	143
Таблица подбора пневмоинструмента	144

Садовая техника.

Газонокосилки бензиновые FPL	
FPL 42	148
FPL 42 S	
FPL 46	
FPL 46 SM	
FPL 46 SM ES	
FPL 53 SMF	
FPL 53 SMVF	
FPL 53 SMVF ES	
FPL 53 SMVF ES	
FPL 56 SM	152
FPL 56 SM ES	
FPL 56 SMH	
Минирайдеры FPR	
FPR 61 SMV ES	152
Триммеры бензиновые FPT	
FPT 33	156
FPT 33R	
FPT 43	
FPT 43R	
FPT 52	
FPT 52R	
Аксессуары и расходные материалы	157
Пилы бензиновые FPS	
FPS 37	160
FPS 46	
FPS 56	
FPS 56 T	
Аксессуары и расходные материалы	161
Газонокосилки аккумуляторные FLA	
FLA 3840	164
FLA 4240M	
FLA 4840 SM	
FLA 4840 SMF	
FLA 5180 SMF	
Пилы аккумуляторные FSA	
FSA 1240	166
Триммеры аккумуляторные FTA	
FTA 33T	166
Кусторезы аккумуляторные FHТА	
FHTA 5640	167
Аксессуары и расходные материалы	167
Мотобуры серии FPB	
FPB 52	170
FPB 71	
Аксессуары и расходные материалы	171

Пуско-зарядные устройства.

Универсальные устройства	
COLD START 300/12	178
FORCE 140	
FORCE 180	
FORCE 220	
FORCE 320	
FORCE 420	
FORCE 620	
FORCE 800	
FORCE 1300	
FORCE 1700	
Пусковые устройства	
DRIVE 300	180
DRIVE 400	
DRIVE 450	
DRIVE 600	
Провода для запуска двигателей	
SMART CABLE 320	180
SMART CABLE 500	
SMART CABLE 700	
Зарядные устройства	
MICRO 40/12	181
MICRO 80/12	
MICRO 160/12	
Алмазные диски.	
PROFESSIONAL	
Beton Pro	184
Stein Pro	
Universal Pro	
Beton Extra	
Stein Extra	
Universal Extra	
Таблица подбора дисков	185

Производитель оставляет за собой право вносить изменения в конструкцию изделий с целью совершенствования без предварительного извещения. Производитель не несет ответственности за возможные неточности, содержащиеся в данном каталоге, явившиеся следствием ошибок при печати.

Более 50 лет Fubag производит самое современное оборудование для профессионального использования.

Созданная за эти годы технологическая и производственная база позволяет компании Fubag предлагать самую разнообразную продукцию для строительства, производства, автосервиса, коммунальных и ремонтных служб.

Сегодня Fubag – крупная международная компания, сохраняющая традиционное немецкое качество и приверженность инновациям.

Благодаря этому ассортимент Fubag по праву считается одним из востребованных в Европе и на других континентах.

Fubag

T +7 495 6413131
info@fubag.ru
www.fubag.ru

fubag.ru



IQ 200 / BS 3300
Discipline: Product
Winner 2018 / Germany



INTIG 200 DC PULSE
Discipline: Product
Winner 2020 / Germany



IN 200 SYN DIGITAL
Discipline: Industry
Gold winner 2023 / USA



IN 200 SYN DIGITAL
Discipline: Industry
Winner 2023 / EU



BS 3300
Discipline: Industry
Winner 2018 / Germany



IN 226 CEL
Discipline: Product
Winner 2020 / Germany



BS 8500 XD ES Duplex
Discipline: Industry
Honorable Mention
2023 / USA



BS 8500 XD ES Duplex
Discipline: Industry
Honorable Mention
2023 / EU